



**REIMO
TENT**
TECHNOLOGY



VORZELTE + SONNENSEGEL 2024

FÜR REISEMOBILE, VANS,
CAMPINGBUSSE + CARAVANS

www.reimo.com

- + Verarbeitung von hochwertigen und langlebigen Materialien
- + Innovative Produkt-Entwicklungen seit mehr als 25 Jahren
- + Große Auswahl an passenden Zubehör-Artikeln

INHALTSVERZEICHNIS

ZELTE FÜR WOHNWAGEN	3
Wohnwagen-Sonnendach/Sonnensegel	4 – 7
Aufblasbare Wohnwagen Teilzelte	8 – 13
Wohnwagen-Winter-/Ganzjahreszelte	15 – 19
Schutzdächer/Bodenschürzen	20 – 21
ZELTE FÜR CAMPINGBUSSE UND REISEMOBILE	22
Sonnensegel Minicamper und kleine Busse	22 – 28
Sonnensegel und Vorzelt in einem für Campingbusse	26 – 27
Sichtschutz/Sonnendächer für Heckklappe/Hecktür	29
Heckzelte für Volkswagen Caddy, T5/T6/T6.1 u. Minicamper	30 – 37
Universal Heckzelte für Busse und Geländewagen	38 – 39
Vorzelte für Volkswagen und Minicamper	40 – 43
Aufblasbare, universelle Bus- & Reisemobil-Vorzelte	44 – 47
Aufblasbare Reisemobil-Vorzelte	48 – 51
Dachzelte für Pkw, Busse und Geländewagen	52 – 55
Pavillons/Party-Shelter	56 – 57
Campingzelte	58 – 59
Duschzelte/Gerätezelte/Küchenzelte	59
Windschutz/Sichtschutz	60 – 61
Aufstellstangen/Zeltgestänge	62
Vorzelt-Zubehör /Zeltbefestigung	63 – 64
Windschutz und Schutzhüllen	65
Vorzeltteppiche	66 – 70
Allzweckplanen/Bodenfliesen/Zubehör	71
Campingzelt Know How	72 – 73



Zelte für Wohnwagen











① Sonnensegel
149,-

② Seitenwand
99,-



-  Keder
Ø 5+7 mm
-  210D Oxford
Polyester
-  Pigment
beschichtet
-  2.000 mm
-  schwer
entflammbar
-  Fiberglas/
Stahl

Palm Beach/Palm Beach Quick - praktische Sonnendächer

- Kuppeldach gegen Wassersäcke
- Dach mit 2 diagonal verlaufenden Fiberglasstangen
- Großzügiges Raumgefühl
- Doppelkeder Ø 5+7 mm u. Tunnel

Schickes und robustes Sonnensegel für Ihren Caravan oder Campingbus mit angenähertem Kederprofil (Ø 5+7 mm). Die zwei diagonal verlaufenden Glasfaserstäbe sorgen für eine stabile Durchwölbung des Sonnendaches nach oben. Dies verhindert die Bildung eines Wassersacks im Kuppeldach und sorgt für ein großzügiges Raumgefühl und bequeme Stehhöhe.



Palm Beach Sonnendach

- Kleines Packmaß
- Taschen mit Klett in den Ecken zum einfachen Einführen der Fiberglasstangen
- Farbe: hellgrau/anthrazit/lime

① Palm Beach 2 - 2.6
Breite 260 cm

Lieferumfang: Sonnendach, 2 Fiberglasstangen, 2 Aufstellstäbe, Heringe, Abspannlinien & Packtasche.
900151 149,-

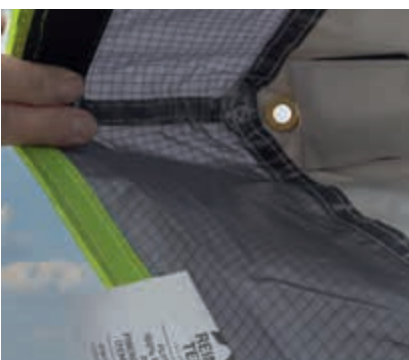

Palm Beach 2 - 3.0
Breite 300 cm

Lieferumfang: Sonnendach, 2 Fiberglasstangen, 3 Aufstellstäbe, Heringe, Abspannlinien & Packtasche.
900152 169,-

Ersatz-Fiberglasstangen (2 Stück)

- für Palm Beach 2 - 2.6 (900151)
900148 19,95
- Palm Beach 2 - 3.0 (900152)
9001481 19,95



Foto zeigt Palm Beach Quick

Palm Beach Quick Sonnendach

- Mit Schnellaufbau-System
- Mit nur einem Handgriff zu öffnen
- Fixierte Fiberglasstangen
- Farbe: hellgrau/anthrazit

Palm Beach Quick 2.6

Breite 260 cm

Lieferumfang: Sonnendach inkl. 2 Fiberglasstangen, 2 Aufstellstäbe, Heringe, Abspannleinen und Pakttasche

900159

169,95

Palm Beach Quick 3.0

Breite 300 cm

Lieferumfang: Sonnendach inkl. 2 Fiberglasstangen, 3 Aufstellstäbe, Heringe, Abspannleinen und Pakttasche.

900169

189,95

Palm Beach - Seitenwände

- Für alle Palm Beach - Sonnendächer passend
- Fenster mit Moskitonetz und Abdeckung innen
- Einfache Befestigung per Klett am Dach
- Beidseitig montierbar

② Palm Beach - Seitenwand

schmale Breite zum ungehinderten Öffnen der Schiebetür- B 225 x H 180cm, Gewicht: ca. 2,2 kg

900153

99,-

③ Palm Beach Space - Seitenwand

Höhe von 200 cm ermöglicht das weitere Ausstellen für mehr Platz unter dem Sonnendach. B 240 x H 200 cm, Gewicht: ca. 2,2 kg

900154

109,-



Sichtschutz Smögen auf Seite 61

Model	Abmessungen	ca.	ca.	Art.Nr.	Preis
Palm Beach 2 - 2.6	B 260 x T 240 cm	Ø16 x 74 cm	5,5 kg	900151	149,-
Palm Beach 2 - 3.0	B 300 x T 240 cm	Ø18 x 74 cm	6,8 kg	900152	169,-
Palm Beach Quick 2.6	B 260 x T 240 cm	Ø11 x 186 cm	5,5 kg	900159	169,95
Palm Beach Quick 3.0	B 300 x T 240 cm	Ø11 x 202 cm	6,8 kg	900169	189,95

Sonnensegel/Sonnendach für Wohnwagen



Größe 8 Hellgrau



Größe 4 Anthrazit

Como – Das universelle Sonnensegel

- Extrem reißfest
- Wetterfest und abwaschbar
- Mit 5+8 mm Kederanbindung

Sehr stabiles Sonnensegel aus Oxford Polyester 210 D bei Größen 1 - 3, ab Größe 4 300 D in Hellgrau oder Anthrazit mit grauer Einfassung.

Lieferumfang: Sonnensegel, Größe 1 und 2 mit zwei Aufstellstangen, ab Größe 3 mit drei Aufstellstangen, Heringe und Abspannleinen.

Hellgrau – Tiefe 240 cm			
Gr. 1	200 cm	2,5 kg	90020 79,90
Gr. 2	250 cm	3,0 kg	90021 89,90
Gr. 3	300 cm	3,5 kg	90022 99,90
Gr. 4	350 cm	4,0 kg	90023 109,90
Gr. 5	400 cm	4,5 kg	90024 129,--
Gr. 6	450 cm	5,0 kg	90025 139,--
Gr. 7	500 cm	5,5 kg	90026 159,--
Gr. 8	700 cm	7,5 kg	90019 159,--
Gr. 10	900 cm	8,5 kg	90017 189,--

Anthrazit – Tiefe 240 cm
250 cm 3,0 kg 900212 89,90

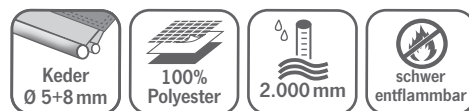

Mauritius – Sonnensegel für Wohnwagen mit hoher Variabilität

- Schatten für große und kleine Fahrzeuge
- Schlaufen zum Befestigen mit Saugnäpfen und Keder Ø 5 + 8 mm

Die nach unten abspannbaren schwenkbaren Seitenteile sorgen für zusätzlichen Licht- oder Sicht-Schutz. Material 300D RipStop Polyester. Farbe Hellgrau.

Lieferumfang: Sonnensegel, verstellbare Stahlaufstellstangen bis max. 220 cm: 2 Stück für Mauritius M und L, 3 Stück für Mauritius XXL. 6 Heringe, 6 Abspannleinen im praktischen Packsack.

① Mauritius M	900575	131,--
② Mauritius L	900573	152,--
③ Mauritius XXL	900572	179,--

RE-TENT die neue Kollektion von Reimo TentTechnology zum Schutz unserer Natur.



Die Zeltstoffe werden aus recycelten Einweg-Plastikflaschen hergestellt. Jeder m² entspricht in etwa 3x5l Cola-Plastikflaschen bzw. 9x550ml Wasser-Plastikflaschen.

Das bewährte Sonnensegel Mauritius gibt es in den bestehenden 3 Größen in der RE-TENT Kollektion. Alle Eigenschaften siehe links. Neues Material 300D recycled Oxford Polyester. Farbe Grau.

① Mauritius 460 (RE-TENT Kollektion)	900576	149,--
② Mauritius 510 (RE-TENT Kollektion)	900577	174,--
③ Mauritius 560 (RE-TENT Kollektion)	900578	199,--

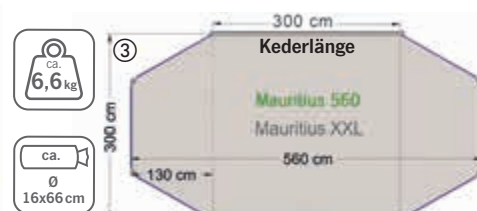
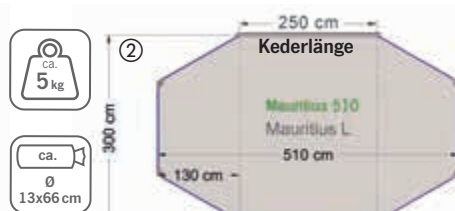
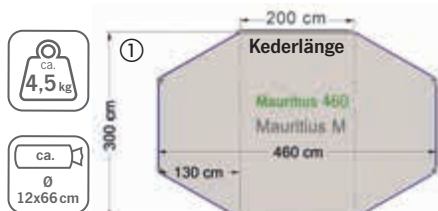



Sonnensegel/Sonnendach für Wohnwagen

Universal Luft-Sonnensegel Playa Air 300 & 400 Caravan

Anbauhöhe: 235 - 250 cm

- Sonnensegel mit Lufttechnologie
- Schneller Auf- und Abbau
- Geringes Gewicht
- Seitenwände per Reißverschluss entnehmbar
- Sturmabspannung mit Klickverschluss
- Aufbau mit nur einem Luftschlauch
- Anbindung mit Kederprofil Ø 7 mm

Lieferumfang: Sonnensegel, Luftschlauch, 2 Seitenwände, Luftpumpe, Heringe, Sturmabspannung, Abspannleinen, Tragetasche.

Breite 300 cm	906887	339,-
Breite 400 cm	906888	379,-

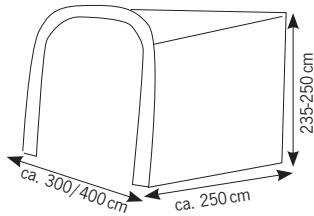

Keder Ø 7 mm	150D Oxford Polyester	UV-Schutz 50+	2.000 mm
schwer entflammbar	Airtube	ca. 7,0 kg/ 7,5 kg	ca. 77x Ø 17 cm



Seitenwände einfach per Reißverschluss zu entfernen

Universal Sonnensegel Playa Caravan 325

Anbauhöhe: 245 cm

- Universelles Sonnensegel
- Mit großen Seitenfenstern
- Schneller Auf- und Abbau
- Geringes Gewicht
- Aufbau mit nur einer Fiberglasstange
- Anbindung mit Ø 7 mm Kederprofil

Lieferumfang: Sonnensegel, Fiberglas- und Stahlgestänge, Heringe, Abspannleinen, Tragetasche.

Breite 325 cm	906882	159,-
---------------	--------	-------

Keder Ø 7 mm	185T, 68D Polyester	UV-Schutz 50+	1.000 mm
schwer entflammbar	Fiberglas + Stahl	ca. 6 kg	ca. 77x Ø 17 cm

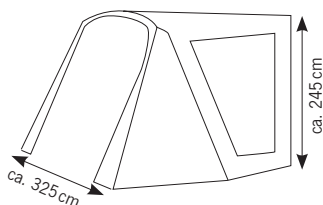

ab 159,-





ADRIA ACTION AIR SUNSAIL



Front komplett herausnehmbar

ab 599,-



Adria Action Air 391- Luft-Sonnensegel

- Front- und Seitenwände komplett herausnehmbar, auch als Vorzelt nutzbar
- Moskitonetzfront separat erhältlich

Das Sonnensegel wurde speziell für den Wohnwagen ADRIA ACTION 391 entwickelt. Der Auf- und Abbau erfolgt einfach und schnell dank nur 1 hochwertigen TPU-Luftschlauch.

Die Vorderwand hat eine Tür und wie beide Seitenwände ein großes Fenster mit Innenabdeckung.

Die Seitenwände besitzen jeweils eine Bodenventilation mit Moskitonetz. Front und Seiten sind komplett per Reißverschluss herausnehmbar.

Somit ist dieses Produkt ein Sonnenschutz und ebenso als Vorzelt nutzbar.

Im Lieferumfang enthalten sind 3 Aluminium-Dachverstärkungsstangen mit Schnellspanner und zusätzlich eine reflektierende Sturmabspannung.

Lieferumfang: Zelt, Luftschlauch, Luftpumpe, 3 Dachstangen (Aluminium), Sturmabspannung, Abspannleinen, Heringe, Packtasche.

936689 599,-

Optionales Zubehör:

Zum Schutz vor Insekten erhalten Sie optional die Moskitonetzfront, die einfach per Reißverschluss eingezogen wird.

① Moskitonetz-Front 936690 49,99

Passender Vorzeltteppich (siehe Fotos):

Villa Stripe Grau 2,5x4,5m, PP, inkl.Tasche
905172 84,95



Dachverstärkungsstange mit Schnellspanner

Sturmabspannung inklusive

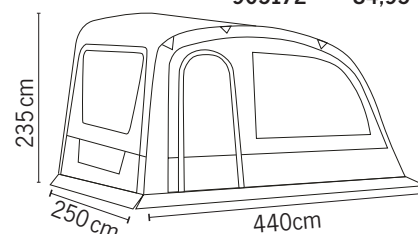
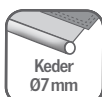



Adria Action Air – Aufblasbare Vorzelte für den Adria Action 361 und 391

- Leicht und schnell aufzubauen
- Fenster mit Moskitonetzen
- Fronttür auch als Sonnensegel nutzbar
- Herausnehmbarer Boden inklusive
- Windblende gegen Zugluft

Schließt passgenau mit der Rundung der Außenwand ab. Seitliche Fenster sind mit Moskitonetzen und hochrollbaren Abdeckungen ausgestattet. Die Front, mit 2/3 transparentem PVC-Fenster und 1/3 Moskitonetz, ist aufrollbar oder als Sonnensegel nutzbar. Der herausnehmbare Boden ist inklusive.

Lieferumfang: Zelthaut, 1 TPU-Luftschlauch, 3 Dachverstärkungsstangen, 2 Aufstellstangen, Zeltboden, Windschürze, Abspannleinen, Stahlheringe, Luftpumpe, Packtasche.

Adria Action Air 361 936680 799,-

Adria Action Air 391 936688 849,-



seitliche Fenster
mit Moskitonetzen

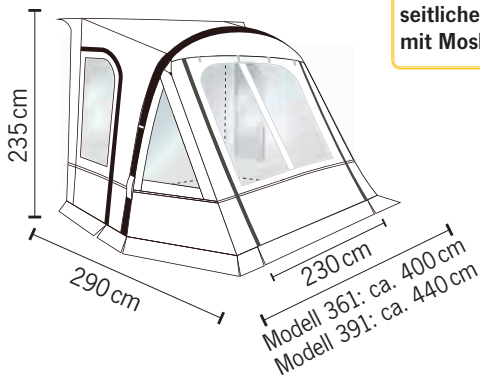



RIMINI AIR II

ab 639,-

i Casa Air II für Reisemobile finden Sie auf Seite 48



Anbauhöhe: 235 - 250 cm

Rimini Air II – Schnellaufbau-Luftzelt

- Premium TPU Luftschräume
- Leicht aufzubauen durch 4 separate Luftschräume
- Transparente Fenster
- Die Frontteile können aufgerollt oder als Sonnensegel aufgestellt werden
- Besonders stabil durch Kombination von Luftschräumen und Aluminium-Verstärkungsstangen
- Inklusive Windblende, Andruckstange und Schaumwulst



Inklusive: Schaumstoffwulst und Aufstellstange zur festen Anbindung an den Caravan



Das Zelt ist besonders langlebig dank austauschbarer doppelter Luftschräume. Die Front besteht aus 3 Segmenten mit großen transparenten Fenstern. Die Seitenteile sind für eine gute Belüftung mit Moskitonetz ausgestattet. Alle Fenster haben eine Innenabdeckung zum Schutz der Privatsphäre. Farbe: Hellgrau und Dunkelgrau

Lieferumfang: Zelthaut inkl. Luftschräumen, Luftpumpe, Aufstellstangen, Andruckstangen, Verstärkungsstangen Schaumwulst, Windblende, Spannleinen, Heringe, Packsack

900034 639,-

Optionales Zubehör:

Zeltboden	9000342	49,95
Innenzelt, 230 x 130 cm	9000341	52,50
Ersatzluftschräume	9000343	59,95

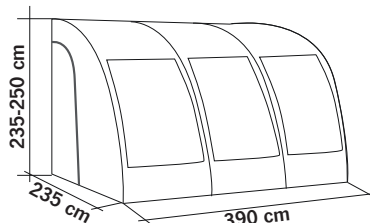
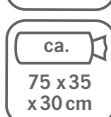



ONE BEAM AIR



One Beam Air 220

Anbauhöhe: 235 - 250 cm

One Beam Air in 3 Größen – Große Front mit Moskitonetz

- Mit nur einem Luftschlauch für schnellen Auf- und Abbau
- Front und Seiten mit Moskitonetz für Belüftung und Schutz vor Insekten
- Geringes Gewicht
- Windblende, Andruckstangen und Sturmabspannung inklusive

Aufblasbares Wohnwagenvorzelt mit nur 1 Luftschlauch (TPU Ø10 cm) für schnellen Auf- & Abbau. Beide Seitentüren sowie die große Fronttür sind mit Moskitonetz und transparenten Fenstern ausgestattet.

Lieferumfang: Zelt mit Luftschlauch, Heringe, 2 Aufstellstangen, 2 Andruckstangen, Windblende, Spannleinen, Sturmabspannleinen, Luftpumpe, Tragetasche. Breite 325: 1 Dachverstärkung (TPU).

Breite 220 cm	935397	299,-
Breite 260 cm	935398	339,-
Breite 325 cm	935399	429,-

Ersatzluftschlauch:

Für Breite 220	9353971	59,95
Für Breite 260	9353981	64,95
Für Breite 325	E26607	79,95
Dachverstärkung für Breite 325	E26608	34,95



One Beam Air 220

Passende Vorzeltteppiche finden Sie ab Seite 66

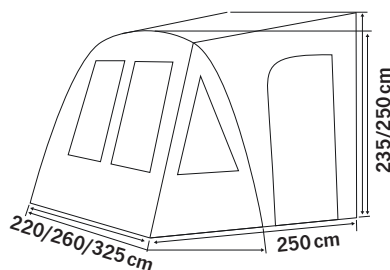

Keder Ø7 mm	100% Polyester 185T	3.000 mm	schwer entflammbar	ca. 11 kg Breite 220
UV-Schutz	Airtube	ca. 115 x 25 x 30 cm	ca. 12 kg Breite 260	ca. 13 kg Breite 325



MARINA AIR



ab 699,-

Schaumstoffpolster und Andruckstange



Inklusive Moskitonetzfenstern

Anbauhöhe: 235 - 250 cm



Marina Air 290, 390, 490

Leicht aufzubauendes Premium Luftvorzelt

- Beide Seitenwände mit Türen & Moskitonetz
- Inklusive Moskitonetzfenstern in der Front
- Alle Vorderteile herausnehmbar oder als Sonnensegel nutzbar
- Fenster mit Verandafunktion
- Fensterabdeckungen innen
- Inkl. Schaumstoffpolster mit Andruckstangen
- Inklusive Windblende für Anbringung am Wohnwagen

Sturmverstärkung

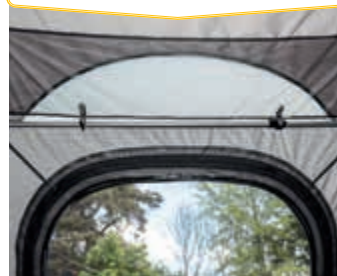

Vorzelt für Wohnwagen mit Luft-Technik. Alle Fenster lassen sich öffnen, so sitzen Sie fast wie auf einer luftigen Veranda. Schaumwulst mit Stahlstange zum Andrücken am Wohnwagen. Boden als »Rahmen« unter Luftschläuchen für schnellen Aufbau.

Lieferumfang: Luftschläuche, Moskitonetzfenster, Windblende, Spannstangen, Heringe, Abspannleinen, Luftpumpe, Tragetasche, Aufstellstangen, Schaumstoffpolster und Andruckstangen

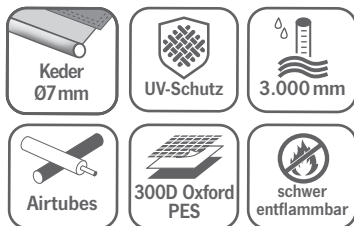

Modell

ca.

ca.

Artikel-Nr.

Preis

Marina Air 290 2 Segmente und 3 Luftschläuche	20 kg	70x44x40 cm	93702	699,-
Marina Air 390 3 Segmente und 4 Luftschläuche	24 kg	78x45x44 cm	93703	799,-
Marina Air 490 4 Segmente und 5 Luftschläuche	28 kg	78x55x50 cm	93704	899,-

ca.

ca.

Artikel-Nr.

Preis

Marina Air 290 2 Segmente und 3 Luftschläuche	20 kg	70x44x40 cm	93702	699,-
Marina Air 390 3 Segmente und 4 Luftschläuche	24 kg	78x45x44 cm	93703	799,-
Marina Air 490 4 Segmente und 5 Luftschläuche	28 kg	78x55x50 cm	93704	899,-

ca.

ca.

Artikel-Nr.

Preis

Marina Air 290 2 Segmente und 3 Luftschläuche	20 kg	70x44x40 cm	93702	699,-
Marina Air 390 3 Segmente und 4 Luftschläuche	24 kg	78x45x44 cm	93703	799,-
Marina Air 490 4 Segmente und 5 Luftschläuche	28 kg	78x55x50 cm	93704	899,-

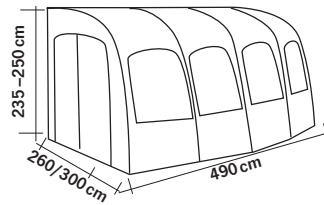
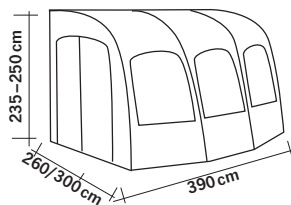
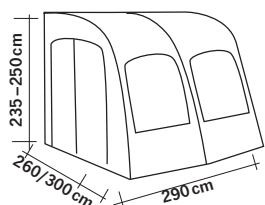

Ersatzluftschläuche:

Außen (links+rechts)	E26606	49,95
Mitte	E26605	49,95

Passende Vorzeltteppiche finden Sie ab Seite 66



TAVIRA AIR



Anbauhöhe: 235 - 250 cm

Tavira Air 390, 490 und 590

- Ein-Punkt-Aufblasssystem
- Zusätzliche Dachverstärkungen
- Hochwertige TPU – Luftschläuche
- Als Ganzjahreszelt nutzbar
- Topbelüftung mit Außenabdeckung
- Große transparente Frontfenster mit Innenabdeckungen
- Türen auf beiden Seiten
- Seitenwände mit großzügigen Moskitonetzen
- Fenster mit Außenabdeckung
- Inkl. Schaumwulst und Andruckstange

Lieferumfang:

Zelthaut, Single-Point Inflation - Luftgestänge (TPU), 3 Dachverstärkungsluftschläuche (TPU), Windschürze, Abspannleinen, Heringe, Luftpumpe, Packtasche, Schaumstoffpolster und Andruckstangen.

Optionales Zubehör:

Innenzelt (200 x 140cm)	938262	69,95
Zeltboden Tavira Air 390	938261	49,95
Zeltboden Tavira Air 490	938271	59,95
Zeltboden Tavira Air 590	938281	69,95



Sehr geräumig

Ersatzschläuche finden Sie auf www.reimo.com



Modell	ca.	ca.	Artikel-Nr.	Preis
Tavira Air 390 Front mit 3 Fenstern	26 kg	80x50x40 cm	93826	999,-
Tavira Air 490 Front mit 3 Fenstern	27 kg	80x50x45 cm	93827	1149,-
Tavira Air 590 Front mit 4 Fenstern	28 kg	80x50x50 cm	93828	1399,-

Befestigung am Fahrzeug:

- Keder Ø 7 mm

- 300D Oxford Ripstop Polyester
- UV-Schutz
- schwer entflammbar
- 1 x Airtube
- Nähte versiegelt

Tavira Air 390/490

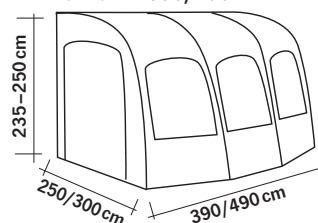

Tavira Air 590

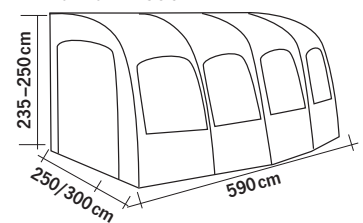





NEW
2024

BOLOGNA 400

Optionales Zubehör:
Vorzelt-Zubehör und Sturmsicherung
finden Sie ab Seite 63
Vorzelt-Teppiche finden Sie
ab Seite 66

Anbauhöhe: 235 - 250 cm 

BOLOGNA 400 – Wohnwagen-Reisevorzelt

- Als Ganzjahreszelt geeignet
- Vordach (30cm)
- Wetterbeständig
- Stabiles Stahl-Gestänge mit Schnellspannvorrichtung
- Front-Fenster mit Veranda-Funktion
- Große transparente Fenster mit Gardinen und Außenabdeckung
- Seitenwände mit Fenster + Tür
- Front- & Seitenfenster können seitlich weggerollt werden
- Alle Fenster mit Gardinen für gemütliches Ambiente u. Privatsphäre
- Moskitonetz-Einsatz in Seitenfenstern
- Dach-Innenseite mit Design für mehr Wohlfühlatmosphäre
- Hoch-Entlüftung unter Vordach
- Hochwertige YKK Reißverschlüsse
- 3 Dachstangen u. 3 Senkrechtstützen
- Abspannmöglichkeiten unter den Fenstern und am Dach

Material:

Dach: beschichtetes Polyester-Gewebe (280g/m²)
 Wände: beschichtetes Polyester-Gewebe (230g/m²)
 Schmutzstreifen: PVC (1-lagig)
 Gestell: Stahlrohr Ø22/25 mm
 Farbe: Hellgrau/Grau/Anthrazit
 Abmessungen: B 400 x T 240cm x H 235-250cm
 Gewicht: 34 kg

Lieferumfang:

Zelthaut, Gestänge (Stahl), Verandastange, Windblende, Gardinen, Sturmabspannung, Abspannleitern, Heringe u. Packtasche

936373

899,-



Veranda-Funktion



Wie messe ich das Umlaufmaß

Wenn Sie das Umlaufmaß Ihres Wohnwagens nicht kennen, haben Sie zur Ermittlung drei Möglichkeiten:

- Schauen Sie in Ihr mitgeliefertes Prospekt oder in die technischen Daten Ihres Wohnwagens
- Kontaktieren Sie Ihren Wohnwagen-Hersteller und erfragen Sie unter Angabe von Modell und Baujahr Ihr Umlaufmaß
- Messen Sie selbst – die sicherste Methode. Der Wohnwagen sollte waagrecht auf ebener Fläche stehen, um das Umlaufmaß Ihres Caravans zu messen. Sie messen von Abspannpunkt A (Boden) durch die Kederleiste des Wohnwagens, mit einer nicht dehnbaren Schnur bis zum Abspannpunkt B (Boden). Sollte die Kederschiene am unteren Ende noch einen Bogen nach innen machen, müssen Sie senkrecht zum Boden messen bzw. an der Einführungsstelle die Schnur aus der Schiene nehmen.

Wichtig für aerodynamische Wohnwagen:

Bei Wohnwagen mit einem extrem schrägen Bug ist bereits ab einer Höhe von ca. 185 cm senkrecht zum Boden zu messen (Sie folgen

also nicht mehr der Schiene).

Dieser ermittelte Wert ist das Umlaufmaß.

Punkt A und B sind gleichfalls die Abspannpunkte Ihres Vorzelts.

Liegt das Umlaufmaß Ihres Wohnwagens an einem Randbereich der Vorzelt-Größenangaben, so sollte man sich für die kleinere Zeltgröße entscheiden. Die Größenwahl Ihres Wohnwagen-Vorzelts richtet sich allein nach dem Umlaufmaß. Lediglich bei der Tiefe des Zelts bleibt eine freie Wahl.

Befestigung der Dachstangen am Wohnwagen.

- Mit Wandösen, fest verschraubt (Bohrlöcher gut abdichten)! Zu dieser Variante raten wir bei Teilzelten. Die hinteren Dachecken sind fixiert und verschieben sich auch nicht bei stärkerem Seitenwind. Wandösen sind auch eine gute Wahl beim Dauercamping.
- Mit schraublosen Vario-Clips! Diese werden auf den innen liegenden Keder geschoben. Der Vorteil bei dieser Variante ist die Flexibilität bei der Wahl der Befestigungspunkte. Der Clip ist mit dem Zeltdach verbunden und kann bei nachlassendem Stangendruck nicht herunterfallen.



Foto zeigt Größe 12





PALERMO

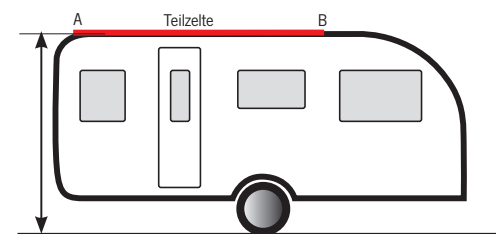
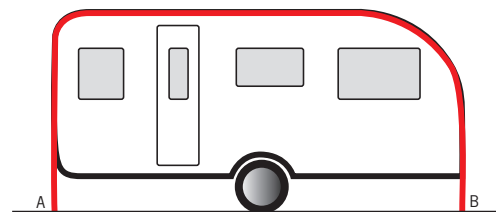

Palermo – Klassisches Wohnwagen-Vorzelt

Mit Umlaufmaß und 300 cm Tiefe

- Als Ganzjahreszelt geeignet
- Tiefe 300cm für großzügigen Innenraum
- Vordach (30cm)
- Wetterbeständig
- Leichtes Aluminium-Gestänge mit Schnellspannvorrichtung
- Front-Fenster mit Veranda-Funktion
- Große transparente Fenster mit Gardinen und Außenabdeckung
- Beide Vorderwandhälften unabhängig voneinander herausnehmbar
- Seitenwände mit Fenster + Tür
- Seitenfenster können seitlich weggerollt werden
- Alle Fenster mit Gardinen für gemütliches Ambiente u. Privatsphäre
- Moskitonetz-Einsatz in Seitenfenstern
- Dach-Innenseite mit Design für mehr Wohlfühlatmosphäre
- Hoch-Entlüftung unter Vordach
- Hochwertige YKK Reißverschlüsse
- Abspannmöglichkeiten unter den Fenstern und am Dach

Material:

Dach: Beschichtetes Polyester-Gewebe (280g/m²)
 Wände: Beschichtetes Polyester-Gewebe (230g/m²)
 Schmutzstreifen: PVC (1-lagig)
 Gestell: Aluminiumrohr Ø25/28mm
 Farbe: Hellgrau/Grau/Anthrazit

Lieferumfang:

Zelthaut, Gestänge (Aluminium), Verandastange,
 Windblende, Gardinen, Sturmabspannung,
 Abspannleitern, Heringe, 2 Packtaschen

Umlaufmaß	Größe	ca. 	Gestänge	Art.Nr.	Preis
850-875 cm	9	32,5 kg	3 Dachstangen, 3 Senkrechtstützen	9363841	999,--
876-900 cm	10	33,0 kg	3 Dachstangen, 3 Senkrechtstützen	9363842	1099,--
901-925 cm	11	38,0 kg	5 Dachstangen, 3 Senkrechtstützen	9363843	1199,--
926-950 cm	12	39,5 kg	5 Dachstangen, 3 Senkrechtstützen	9363844	1249,--
951-975 cm	13	40,5 kg	5 Dachstangen, 3 Senkrechtstützen	9363845	1299,--
976-1000 cm	14	42,5 kg	5 Dachstangen, 5 Senkrechtstützen	9363846	1349,--
1001-1025 cm	15	43,5 kg	5 Dachstangen, 5 Senkrechtstützen	9363847	1399,--
1026-1050 cm	16	44,0 kg	5 Dachstangen, 5 Senkrechtstützen	9363848	1449,--





CORTINA 3

Sehr robustes Winterzelt - In Lappland erprobt!



Lüftung geschlossen

699,-



Klimahimmel



Doppelter Faulstreifen

Lüftung

Schaumstoffwulst und Andruckstange



Dachüberstand

Quick Lock Padset

Anbauhöhe: 235 - 255 cm



Cortina 3 – Der Klassiker für Wintercamping

- Sehr robust, gut isoliert, atmungsaktiv
- Gestänge mit Schnellspanner
- Gute Isolation durch Klimahimmel
- 2 separate Türen in den Seitenwänden
- Atmungsaktive Seitenwände
- Winterfestes Dach
- Für jede Jahreszeit die richtige Wahl

Das Ganzjahresvorzelt CORTINA 3 ist für Sommer und Winter geeignet. Die Wände sind atmungsaktiv, das stabile Dach ist winterfest und das Stahlgestänge ist robust. Das Vorzelt ist mit einem großen Fenster in der Front und Fenstern in den Seitenwänden ausgestattet. Inklusive sind Vorhänge in Weiß für alle Fenster und ein einhängbarer Klimahimmel in Grau für ein wohlliches Ambiente und gute Isolation. Die Frontwand ist mit dem 4-Wege-Reißverschluss in alle Richtungen zu öffnen, komplett herausnehmbar oder als Veranda-Funktion nutzbar. Andruckstangen und angenähte Schaumstoffwülste sorgen für zugluftfreie Abdichtung zum Wohnwagen und werden durch die Windschürze vervollständigt.

Lieferumfang: Zelt Haut, Stahlgestänge mit Quick Lock Padset, Klimahimmel, Gardinen, Windschutz, Radschutz, Sturmabspannung, Leinen, Heringe.

<p>Befestigung am Fahrzeug: • Keder Ø 7 mm</p>	<p>Wände 100% Acryl</p>	<p>Stahl Ø25/22 mm</p>	<p>ca. 102 x 37 32 cm</p>
	<p>Dach 100% PVC</p>	<p>schwer entflammbar</p>	<p>ca. 30,5 kg</p>

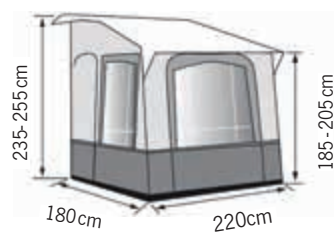

	936980	699,-
Optionales Zubehör:		
Bodenfliesen 60 x 60 cm (4 Stk.)	90445	20,90
Villa Eco Zeltteppich (300x250 cm)	90402	45,95
Winterset Cortina 3		
für bessere Abstützung bei Schneelast. 1 Orkanstütze und 4 justierbare Firststangen.	93635	99,95
Stahlheringe (5 Stk.)	90275	11,50
Ersatzteile:		
Klimahimmel	936981	49,95
Vorhänge	936983	39,95
Stahlgestänge	936982	249,-



CASA ROYAL 2



Anbauhöhe: 235 - 255 cm

Casa Royal 2 – Ganzjahreszelt in 2 Größen

- Winterfestes Dach
- Stabiles Stahlgestänge
- Gestänge serienmäßig mit Orkanstützen
- 2 Türen in den atmungsaktiven Seitenwänden
- Dickes, winterfestes Dach

Die Seitenwände aus spinnvliesengefärbtem Isoacryl bieten ein angenehmes Wohnklima wie Baumwolle. Frontwand mit 4-Wege Reißverschluss von beiden Seiten zu öffnen und herausnehmbar. Frontfenster aus Folie mit Vorhängen. Seitenfenster oben mit Moskitonetz und Folienabdeckung außen, unten in Folie mit Vorhängen. Gestänge serienmäßig mit zusätzlichen Orkanstützen neben den Türen, Verandastab und Firstverstärkung.

Belüftung: Auf beiden Seiten verschließbarer Bodenlüfter sowie Zwangsbelüftung in der oberen Ecke. Abdichtung zum Caravan erfolgt mit Schaumwulst und gebogenen Anpress-Stangen.

Lieferumfang: Zelthaut, Stahlgestänge mit Quick Lock Padset, Klimahimmel, Gardinen, Windschutz, Radschutz, Sturmabspannung, Leinen, Heringe.



Modell	ca.	ca.	Art.-Nr.	Preis	Ersatzteile		
					Klimahimmel	Vorhangset	Stahlgestänge
Casa Royal 2, 320 cm	47,5 kg	110x42x38 cm	936392	999,-	936393 69,95	936394 66,95	936391 379,-
Casa Royal 2, 390 cm	57 kg	110x42x43 cm	936382	999,-	936383 49,95	936384 65,95	936381 399,-



Optionales Zubehör (für Casa Royal 2 320 und 390):

Winterset Casa Royal Stahl

1 Orkanstütze, 4 justierbare Firststangen 6,2 kg **936351 99,95**

Stahl-Heringe (5 Stk.) **90275 11,50**

Bodenfliesen 60x60 cm (4 Stk.) **90445 20,90**

Villa Eco Zeltteppich (350x250 cm) **904020 52,95** (für 936392)

Villa Eco Zeltteppich (400x250 cm) **904021 62,95** (für 936382)

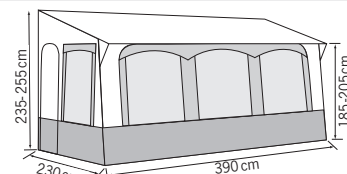
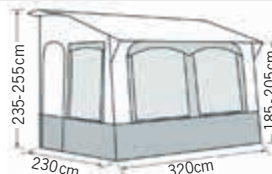



Abstandshalter je 4 Stück im Set

- Ideal bei der Benutzung von Wohnwagen-Schutzdach/Schutzhülle
- Schützt Ihren Wohnwagen vor Beschädigung
- Besonders leicht

Schützen Sie die Außenwand Ihres Wohnwagens vor Scheuerstellen, wenn Sie ein Wohnwagen-Schutzdach / Schutzhülle nutzen, indem Sie Abstandshalter und den Eckenschutz verwenden. Die Sets bestehen aus 4 Teilen und sind besonders leicht, da sie aus EPP (Polypropylen) bestehen

① **Abstandshalter:** Maße 12 x 12 x 7,5 cm, Gewicht: 0,1 kg

4 Stück **928643** **14,95**

② **Eckenschutz:** Maße 27,5 x 17,5 x 7,5 cm, Gewicht: 0,15 kg

4 Stück **928644** **24,95**

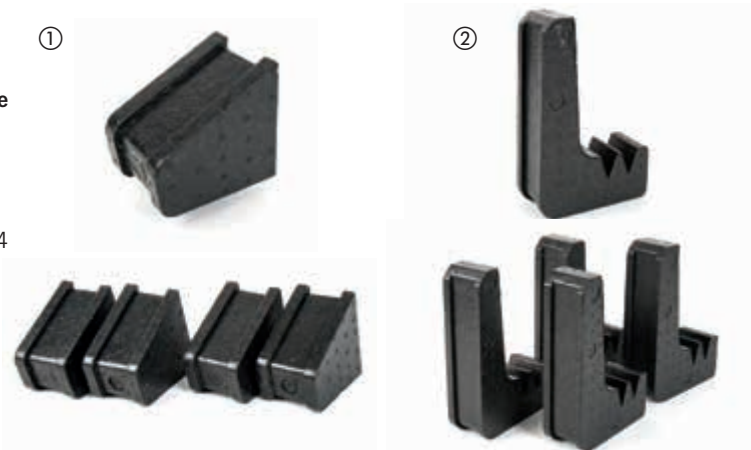

Aufziehhilfe für Wohnwagen- und Reisemobil-Cover

Praktische Hilfe, um Schutzdächer oder Schutzhüllen über den Wohnwagen zu bekommen
Teleskopierbar 71 - 120 cm, Material: Aluminium, mit Haken.

903075

9,95



Wohnwagen-Schutzdach – für Caravan bis 230cm Breite

- Zuverlässiger Wetterschutz
- Wohnwagenplane winterfest und atmungsaktiv
- Teilabdeckung für bessere Belüftung:
Reduzierung des Schimmelrisikos
- Aus hochfestem 3-lagigem SFS-Gewebe 160 g/m²
- Wasserfest und UV-beständig

Wohnwagen sind dem Wetter ausgesetzt – vor allem dann, wenn die Fahrzeuge im Freien abgestellt werden. Niederschläge und intensive Sonneneinstrahlung, aber auch Staub, Schmutz, Vogelkot oder Baumharze hinterlassen mit der Zeit ihre Spuren und beeinträchtigen nicht nur die Optik der Fahrzeuge, sondern auch ihre Lebensdauer.

Eine Caravan-Abdeckung ist günstig in der Anschaffung und bietet einen zuverlässigen Schutz. Der Lack Ihres Fahrzeugs bleibt dadurch gepflegt und verwittert nicht – und auch Ihre Polsterstoffe im Innenraum werden durch die Wohnwagenabdeckung vor dem Ausbleichen geschützt. Farbe: Grau



ab **119,-**



505x300 cm	92862	119,-	655x300 cm	928622	149,-
555x300 cm	92863	129,-	705x300 cm	928623	169,-
605x300 cm	92864	139,-	755x300 cm	928624	189,-

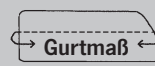

Gurtmaß: Wichtig für die Ermittlung der Größe, bitte berücksichtigen Sie Fahrradträger und Überstände.



62,95

Bodenschürze

Plane aus 210T Polyester, PVC beschichtet.
Mit zwei großen Taschen mit Reißverschluss und zwei kleinen Taschen. Inklusive Packsack.

Gewicht 3,3 kg. Maße: B 600 x H 45 + 15 cm

Hellgrau **90599** **62,95**



139,-

2-teilige Thermomatte für Adria Wohnwagen

- Hitze und Kälteschutz auf Wunsch
- Befestigung mit Saugnäpfen und Klettband
- Passend für Adria Caravans der Baureihen Alpina und Adora mit großem Panoramafenster in der Front

37324

139,-



Wohnwagen-Schutzhülle Premium

- Zuverlässiger, wasserabweisender Wetterschutz
- Dach aus Tyvek-ähnlichem atmungsaktivem Material in Weiß für optimalen UV-Schutz
- Beide Seiten sind per Reißverschluss zu öffnen
- Gute Belüftung, Reduzierung des Schimmelrisikos
- Aus reißfestem und widerstandsfähigem 3-lagigem SFS-Gewebe: Dach 125 g/m², Seiten 100 g/m²

Atmungsaktive und wetterfeste Schutzhülle, erhält den Wert Ihres Caravans. Beide Seitenwände sind per Reißverschluss leicht zu öffnen und ermöglichen den Zugang zum Caravan.

Bis 230 cm Wohnwagen-Breite, Höhe 220 cm			
Länge oben / unten			
445 / 520	928541	239,-	
505 / 580	928542	249,-	
565 / 640	928543	259,-	

Bis 250 cm Wohnwagen-Breite, Höhe 220 cm			
Länge oben / unten			
475 / 550	928544	239,-	
515 / 590	928545	249,-	
555 / 630	928546	259,-	
595 / 670	928547	269,-	

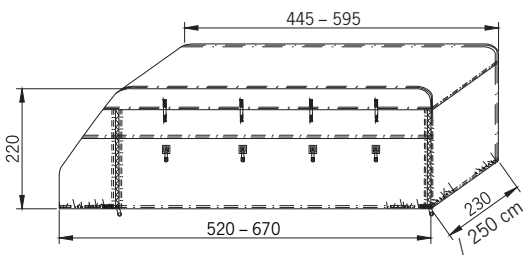

Dach 125 g/m²



Seiten 100 g/m²

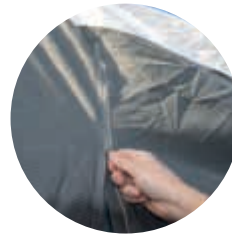

Bis 230 cm oder 250 cm Breite

Beide Seitenwände lassen sich öffnen



Passend für Wohnwagen mit einer Länge von 520 bis 670 cm

Wohnwagen-Schutzhülle – für Caravan bis 230 oder 250 cm Breite

- Zuverlässiger Wetterschutz
- Mit Reißverschluss an allen 4 Ecken flexibel zu öffnen
- Schutzhaube winterfest und dabei atmungsaktiv
- Gute Belüftung, Reduzierung des Schimmelrisikos
- Aus hochfestem 3-lagigem SFS-Gewebe: 160 g/m²
- Wasserfest und UV-beständig

Mit diesem atmungsaktiven Schutzcover schützen Sie Ihren Caravan vor UV-Strahlung, Schimmelbildung, Wasser, Schmutz, Staub, und anderen Witterungseinflüssen. Durch die aufrollbaren Seitenwände ist der Zugang jederzeit möglich.

ab 169,-



Bis 230 cm oder 250 cm Breite

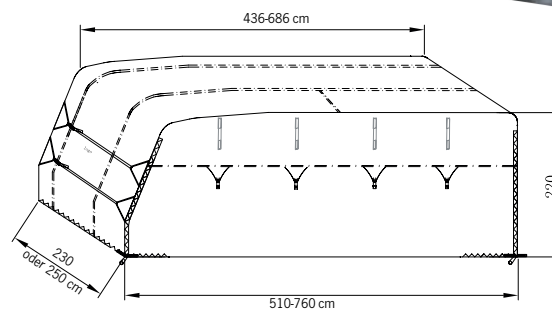

Schutzhauben für Reisemobile finden Sie auf Seite 65

Für bis 230 cm breite Wohnwagen, Höhe 220 cm			
unten	oben		
520 cm	446 cm	928628	169,-
580 cm	506 cm	928629	189,-
640 cm	566 cm	928630	209,-
700 cm	626 cm	928631	229,-
760 cm	686 cm	928632	249,-

Für bis 250 cm breite Wohnwagen, Höhe 220 cm			
unten	oben		
510 cm	436 cm	928633	199,-
550 cm	476 cm	928634	209,-
590 cm	516 cm	928635	219,-
630 cm	556 cm	928636	239,-
670 cm	596 cm	928637	259,-
710 cm	636 cm	928638	269,-

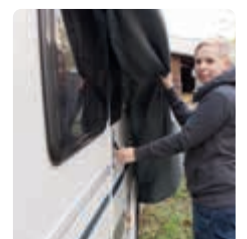
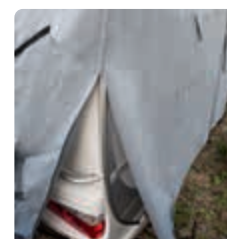



Zelte für Reisemobile & Campingbusse



Shine – Sonnensegel in 4 Breiten, mit Keder Ø5/8mm für Markisen u. Multirail

- UV-beständig
- Reflektierend
- Tiefe 190 cm
- Einfache Montage dank Doppelkeder Ø5/8mm

Das Sonnensegel aus UV-beständigem, reflektierendem Material besitzt einen Doppelkeder mit Ø 5+8 cm, so dass es für die gängigen Markisen, aber auch für Campingbusse mit Multirail, genutzt werden kann.

Die Lieferung erfolgt inkl. Abspannmateriale in einer praktischen Tragetasche.

(Aufstellstangen müssen separat bestellt werden!)

Material: 185g/m² PE (Polyethylen)

Tiefe 190 cm, Farbe: silbergrau

i Dieses Segel schützt nicht vor Regen



Ausführungen	ca.	Ar-Nr.	Preis
Breite: 240 cm	1,5 kg	906883	39,95
Breite: 290 cm	1,8 kg	906884	44,95
Breite: 340cm	2,0 kg	906885	49,95
Breite: 390 cm	2,2 kg	906886	54,95

Empfohlene Aufstellstangen:

196 cm, 2 Stück

903076 14,95



Mauritius – Vordach & Sonnensegel für kleine und große Fahrzeuge

- Sonnensegel mit hoher Variabilität, Schatten für große und kleine Fahrzeuge
- Fahrzeuganbindung: Schlaufen zum Befestigen mit Saugnäpfen (siehe Seite 101) und 5 + 8 mm Kederprofil
- An allen Ecken Ösen

Die schwenkbaren Seitenteile können für zusätzlichen Schutz nach unten gespannt werden.
Farbe: hellgrau. Lieferumfang: Sonnensegel, verstellbare Stahlaufstellstangen max. H 220 cm (2 St. für Mauritius M+L, 3 St. Mauritius XXL), 6 Heringe, 6 Abspannleinen, Packsack.



Mauritius M (Maße Skizze ①)

Kederlänge 200 cm,
Maße: B 460 x T 300 cm,
Packmaß ca. 66 x Ø 12 cm, Gewicht: 4,6 kg
900575 131,-



Mauritius L (Maße Skizze ②)

Kederlänge 250 cm,
Maße: B 510 x T 300 cm,
Packmaß ca. 66 x Ø 13 cm, Gewicht: 5,0 kg
900573 152,-

Mauritius XXL (Maße Skizze ③)

Kederlänge 300 cm,
Maße: B 560 x T 300 cm,
Packmaß ca. 66 x Ø 16 cm, Gewicht: 6,6 kg
900572 179,-

Das bewährte Sonnensegel Mauritius gibt es in den bestehenden 3 Größen in der **RE-TENT** Kollektion

RE-TENT die neue Kollektion
von **Reimo TentTechnology**
zum Schutz unserer Natur.



Die Zeltstoffe werden aus recycelten Einweg-Plastikflaschen hergestellt. Jeder m² entspricht in etwa 3x5l Cola-Plastikflaschen bzw. 9x550 ml Wasser-Plastikflaschen.

Mauritius 460, 510 & 560 RE-TENT Sonnensegel

Herstellung aus recycelten
Einweg-Plastikflaschen

- In allen Ecken Ösen
- Variabel abspannbar
- Für kleine und große Fahrzeuge
- Polyester Stoff: Global Recycled Standard

Material: 300D recycled Oxford Polyester
Fahrzeuganbindung: Keder Ø5+8mm + Schlaufen,
Farbe: Grau
Lieferumfang: Sonnensegel, 2 Aufstellstangen,
Abspannleinen, Heringe, Packsack.
Maße, Packmaß u. Gewicht siehe unten.



Mauritius 460 (Maße Skizze ①)

900576 149,-

Mauritius 510 (Maße Skizze ②)

900577 174,-

Mauritius 560 (Maße Skizze ③)

900578 199,-

Abmessungen alle Mauritius Modelle:

Skizze ①

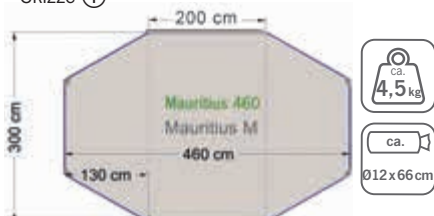

Skizze ②

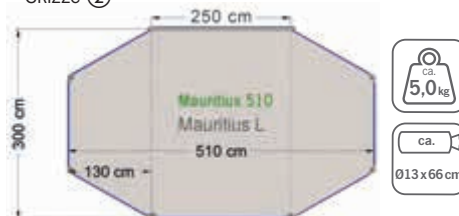

Skizze ③

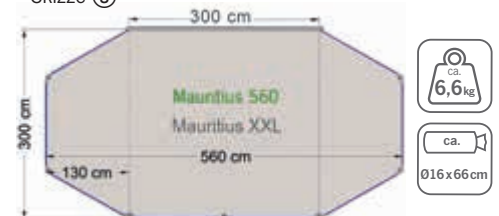



ab **84,95**

Charly & Charlyne – Preiswerte Sonnendächer für Minicamper und kleine Busse

- Preiswertes Sonnenvordach
- Fahrzeuganbindung mit 5+8 mm Kederprofil oder Schleusenstab
- Wasserdicht und reißfest

Schlicht und einfach – die kostengünstigste Lösung für den kleinen Schatten.

Lieferumfang: Sonnensegel, Schleusenstab, 2 Stahl-Aufstellstangen, Abspannleinen, Heringe und Packsack

Model	Charlyne 1.8 für Minicamper (kR)	Charlyne 2.2 für Minicamper (IR)	Charly für Campingbusse
Für folgende Fahrzeuge geeignet	VW Caddy, Citroën Berlingo, Peugeot Partner, Opel Combo, Renault Kangoo, FIAT Doblo, Mercedes Citan, Ford Connect	VW Caddy Maxi, Opel Combo, Renault Kangoo, FIAT Doblo, Mercedes Citan, Ford Connect.	kleine Busse wie VW T5/T6, Citroën Spacetourer, Renault Trafic u.ä.
Maße	B 180xT 240	B 220xT 240	B 255xT 240
ca. Gewicht	3,8 kg	3,9 kg	4 kg
Artikelnummer	90066	90068	90049
Preis	84,95	89,95	99,95



Sonnensegel-Halterung Multirail

zur Befestigung von Sonnensegeln und Busvorzelten. Kombinierte Regenrinnen, Sonnensegelhalterungen und Dachträgerbefestigungen.

Weitere Informationen unter www.reimo.com



ab **79,90**



Como – Das universelle Vordach

- Extrem reißfest
- Wetterfest und abwaschbar
- Mit 5+8 mm Kederanbindung

Material: Sonnensegel Größe 1, 2 und 3 aus Oxford Polyester 210 D, ab Größe 4 300 D Oxford-Polyester **Farben:** Hellgrau oder Anthrazit.

Lieferumfang: Sonnensegel Größe 1 und 2 mit zwei Aufstellstangen, ab Größe 3 mit drei Aufstellstangen, Heringen und Abspannleinen

Hellgrau, Tiefe: 240 cm

Ausführungen	ca.	Art .Nr.	Preis
Gr. 1 200 cm	2,5 kg	90020	79,90
Gr. 2 250 cm	3,0 kg	90021	89,90
Gr. 3 300 cm	3,5 kg	90022	99,90
Gr. 4 350 cm	4,0 kg	90023	109,90
Gr. 5 400 cm	4,5 kg	90024	129,-
Gr. 6 450 cm	5,0 kg	90025	139,-
Gr. 7 500 cm	5,5 kg	90026	159,-
Gr. 8 700 cm	7,5 kg	90019	159,-
Gr. 10 900 cm	8,5 kg	90017	189,-

Anthrazit, Tiefe: 240 cm

Ausführungen	ca.	Art. Nr.	Preis
Gr. 2 250 cm	3,0 kg	900212	89,90



Größe 8

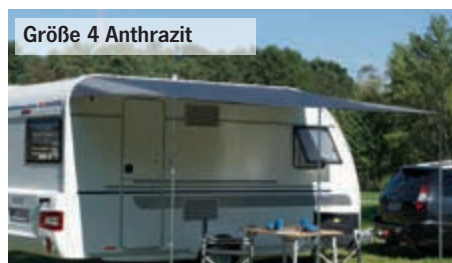

Größe 4 Anthrazit



Sonnendächer für Campingbusse

PALM BEACH Sonnendach

- Kuppeldach gegen Wassersäcke
- Dach mit 2 diagonal verlaufenden Fiberglasstangen
- Großzügiges Raumgefühl
- Doppelkeder Ø5+7 mm u. Tunnel

Palm Beach Quick Sonnendach

- Mit Schnellaufbau-System
- Mit 1 Handgriff zu öffnen
- Fixierte Fiberglasstangen
- Farbe: hellgrau/anthrazit

Palm Beach Quick 2.6

- Geeignet für Campingbusse mit kurzem Radstand
- Lieferumfang: Sonnendach inkl. 2 Fiberglasstangen, 2 Aufstellstäbe, Heringe u. Abspannleinen, Packtasche
B 260 x T 240 cm, Packmaß Ø11 cm x 186 cm,
Gewicht: ca. 5,5 kg **900159** **169,95**

Palm Beach Quick 3.0

- Geeignet für Campingbusse mit langem Radstand
- Lieferumfang: Sonnendach inkl. 2 Fiberglasstangen, 3 Aufstellstäbe, Heringe u. Abspannleinen, Packtasche
B 300 x T 240 cm, Packmaß Ø11cm x 202cm,
Gewicht: ca. 6,8 kg **900169** **189,95**

Palm Beach 2 Sonnendach

- Kleines Packmaß
- Taschen mit Klett in den Ecken zum einfachen Einführen der Fiberglasstangen
- Farbe: Hellgrau/Anthrazit/Lime

Palm Beach 2 - 2.6

- Geeignet für Campingbusse mit kurzem Radstand
- Lieferumfang: Sonnendach, 2 Fiberglasstangen, 2 Aufstellstäbe, Heringe u. Abspannleinen, Packtasche
B 260 x T 240 cm, Packmaß Ø16 cm x 74 cm,
Gewicht: ca. 5,5 kg **900151** **149,-**

Palm Beach 2 - 3.0

- Geeignet für Campingbusse mit langem Radstand
- Lieferumfang: Sonnendach, 2 Fiberglasstangen, 3 Aufstellstäbe, Heringe u. Abspannleinen, Packtasche
B 300 x T 240 cm, Packmaß Ø18 cm x 74 cm,
Gewicht: ca. 6,8 kg **900152** **169,-**

Palm Beach Seitenwände

- Für alle Palm Beach Sonnendächer passend
- Fenster mit Moskitonetz und Abdeckung innen
- Einfache Befestigung per Klett am Dach
- Beidseitig montierbar

① Palm Beach Seitenwand

- Schmale Breite zum ungehinderten Öffnen der Schiebetür
- B 225 x H 180 cm, Gewicht: ca. 2,2 kg
900153 **99,-**

② Palm Beach Space Seitenwand

- Höhe von 200cm ermöglicht das weitere Ausstellen für mehr Platz unter dem Sonnendach
B 240 x H 200 cm, Gewicht: ca. 2,5 kg
900154 **109,-**

Ersatz-Fiberglasstangen (2 Stück) für:

Palm Beach 2 - 2.6 (900151)
900148 **19,95**

Palm Beach 2 - 3.0 (900152)
9001481 **19,95**



Foto zeigt Palm Beach Quick



Foto zeigt Palm Beach

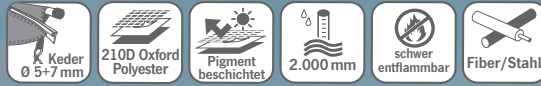

Passende Vorzeltteppiche finden Sie ab Seite 66



HISPANIOLA

269,-



Moskitonetztüren
im Lieferumfang

Anbauhöhe:
185-220 cm



Sonnensegel Hispaniola

- Praktisches Sonnensegel, welches auch als Vorzelt genutzt werden kann
- Front- und Seitenwände herausnehmbar
- Die separaten Moskitonetze können anstatt der Wände eingesetzt werden
- Aufbau mit nur einer Fiberglasstange

Multifunktionelles Sonnensegel/Vorzelt für Campingbusse mit einer Kederschienenlänge ab 2,60 cm. Die Front- und Seitenteile lassen sich komplett herausnehmen und können einfach in den innen eingenähten Taschen verstaut werden. Die großflächigen Fenster sind mit getönter Folie ausgestattet.

Lieferumfang: Sonnensegel mit Wänden und Moskitonetzen, Fiberglasstange, Klemmstange mit Klammern, Abspannleinen, Heringe, Packsack.

90687

269,-

Türen und Front
herausnehmbar



Aufbewahrungsnetze

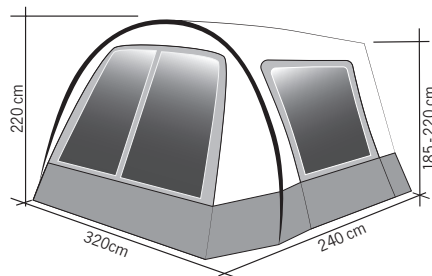

Befestigung
am Fahrzeug:

- Doppelkeder Ø 5+8 mm
- Schleusenstab
- Abspannschlaufen

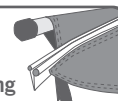

Magnetadapter-Set (3-teilig)

Für einfache und schnelle Befestigung des Vorzelts am Fahrzeug ohne Multitrail. Mit dem Magnetband lässt sich Ihr Sonnensegel sicher am Auto befestigen. Lieferumfang: Magnetband mit Kederprofil (Länge 283 cm), 3 x Doppelkederschienen je 90 cm, Kederrohr.

1 Set

904490

43,95





ANTIGUA AIR

Anbauhöhe:
180 - 220 cm



Sonnensegel Antigua Air

- Praktisches Sonnensegel, auch als Vorzelt nutzbar
- Schneller Aufbau mit nur einem Luftschlauch
- Große Fenster mit Abdeckung innen
- Inklusive Seitenwänden zum Einhängen (Haken) und Front (Reißverschluss)

Für Campingbusse mit einer Anbauhöhe 180 bis 220 cm.
Das Sonnensegel wird zum Vorzelt durch 2 Seitenwände zum Einhängen und einer Frontwand zum Einzippfen.

Alle Wände mit großen transparenten Fenstern und innerer Abdeckung.

Lieferumfang: Sonnensegel mit Luftschlauch, 2x Seiten-/ 1x Frontwand, 2x Dachstangen Stahl, Abspannleinen, Heringe, Packsack und Luftpumpe.

90688

399,-

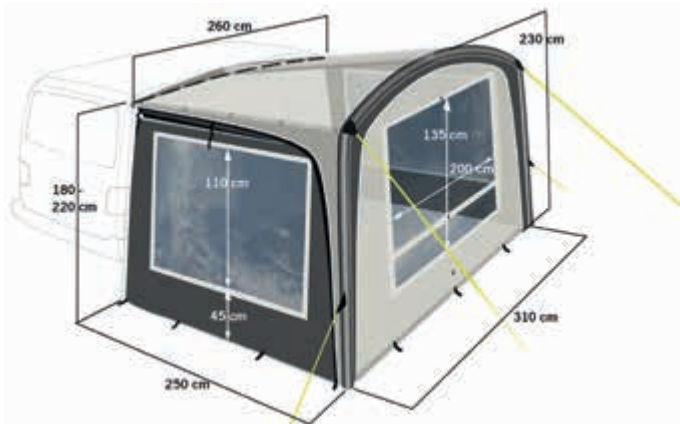

Befestigung am Fahrzeug:

- Doppelkeder Ø 5+8 mm
- Schleusenstab
- Abspannschlaufen

190T Polyester

3.000 mm

Nähte versiegelt

Airtube

UV-Schutz

schwer entflammbar

ca. 13 kg

ca. 70 x 30 x 28 cm



Kuppeldach, keine Wassersackbildung

Aufrollbare Seitenwände

ab **249,-**

Ausführung in Anthrazit

Mauritius Premium – Vordach & Sonnensegel für kleine und große Fahrzeuge

- Sonnensegel mit angenähten Seitenwänden, die beliebig abgespannt oder aufgerollt werden können
- Kuppeldach verfügt über 2 Fiberglas-Diagonalstäbe gegen Wassersackbildung
- Hochwertiges Premium-Material
- In 2 Designs erhältlich:
Hellgrau/Anthrazit oder komplett Anthrazit

Schickes und robustes Sonnenvordach aus schwerer, edler Premium-Qualität. Das Kuppeldach mit 2 Diagonalstäben (Fiberglas) punktet mit einer angenehmen Stehhöhe und verhindert Wassersackbildung bei Regen. Die angenähten Seitenteile können beliebig abgespannt oder aufgerollt werden.

Lieferumfang: Sonnensegel, 2 Aufstellstäbe, 2 Fiberglasdiagonalstäbe, Schleusenstab, Heringe, Abspannleinen.



Ausführung Hellgrau mit aufgerollten Seitenwänden



Ausführung Hellgrau mit schräg abgespannten Seitenwänden

Ausführungen	Farbe	ca.	Art-Nr.	Preis
Breite: 260 cm	Hellgrau	9 kg	900155	249,-
Breite: 300 cm	Hellgrau	10 kg	900156	279,-
Breite: 260 cm	Anthrazit	9kg	900157	249,-
Breite: 300 cm	Anthrazit	10 kg	900158	279,-

Befestigung am Fahrzeug:

- Doppelkeder Ø 5+7 mm
- Schleusenstab
- Abspannschlaufen

300D Oxford Polyester

UV-Schutz 50+

2.000 mm

schwer entflammbar

Fiber/Stahl

ca. 90 x Ø 20 cm

Sonnensegel Playa Van

- Universelles Sonnensegel für Busse
- Mit großen Seitenfenstern
- Aufbau mit nur einer Fiberglasstange
- Fahrzeuganbindung mit Ø 5+8 mm Kederprofil, Schleusenstabtunnel und Schlaufen

Maße: B 260 x T 220 x H 180-200 cm

Lieferumfang: Sonnensegel, Stahl- und Fiberglasgestänge, Erdnägeln, Abspannleinen

906880

159,-



159,-

Keder Ø 5+8 mm

185T, 68D Polyester

UV-Schutz 50+

1.000 mm

schwer entflammbar

Fiber/Stahl

ca. 5,5 kg

ca. 77 x Ø 17 cm



Sichtschutz/Trennvorhang für die Heckklappe/Hecktür



49,95



Sichtschutz, Dusch-/Trennvorhang, Sonnensegel für Fiat Ducato und große Transporter mit Flügeltüren

- Einfache Befestigung per Klettband

Der Vorhang ist als Sichtschutz oder auch Dusch-/Trennvorhang nutzbar. Die Befestigung erfolgt per Klettband direkt am Fahrzeug. Der Vorhang kann auch als Sonnensegel genutzt werden.

Lieferung inkl. Abspannmateriale. Aufstellstange nicht im Lieferumfang.

Maße: ca. L 200 x B 165

936291 49,95

 190T Polyester	 2.000 mm	 UV-Schutzbeschichtet
 schwer entflammbar	 ca. 1,5 kg	 ca. Ø 25 x 75 cm

EMPFOHLENES ZUBEHÖR:

Aufstellstange
903070 28,95

Weitere Aufstellstangen auf Seite 62



2 in 1 Sichtschutz und Duschvorhang für die Van-Heckklappenöffnung

- Sichtschutz, Verdunkelung und Vorhang in einem
- Duschen, ohne dass es im Heck nass wird
- Einfache Fixierung
- Geeignet für fast alle Kastenwagen
Volkswagen T5 / T6 alle Modelle
- Mercedes Vito, V-Klasse, Marco Polo, Metris, alle 3 Längen, ab 2014
- Renault Trafic, Opel Vivaro B, Nissan NV 300, ab 2001, Fiat Talento ab 2016, KR + LR
- Citroën Spacetourer / Jumpy, Peugeot Traveller / Expert, Toyota Pro Ace Verso ab 2016, Opel Zafira Life / Vivaro C ab 2019, alle 3 Längen
- Ford Transit Custom H1 und Nugget

Der Sichtschutz kann mit und ohne Heckzelt verwendet werden (kein dichter Abschluss). Einfach mit dem verstellbarem Gurt über der Heckklappe befestigen und bei Bedarf am Stoßfänger mit Kunststoffhaken fixieren. Wassersäule 2.000 mm, Maße: ca. 153 x 186 cm, Gewicht ca. 0,5 kg.

Farbe Grau 936287 34,95



34,95



Trapez – Heckzelt

für Volkswagen Caddy (<2020), Kangoo (Typ W ab 2008), Doblo, Partner, Berlingo (ab 2008, Typ B9), Citan

- Kein Gestänge erforderlich
- Kleines Gewicht
- Platz für ein Feldbett

Kein Gestänge, geringes Packmaß und einfacher Aufbau machen das Heckzelt Trapez zur perfekten Wahl. Für mehr Licht sorgt das PVC-Fenster im Dach. (Aufstellstangen nicht im Lieferumfang)

Lieferumfang: Zelt, Heringe sowie Packsack
93791 129,90

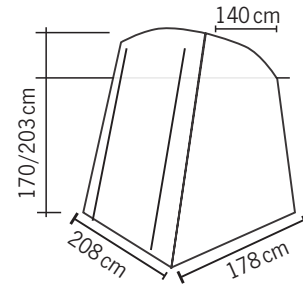

129,90

Aufstellstangen finden Sie auf Seite 62

PASSEND DAZU:



Teleskopierbare Aufstellstäbe mit Klemmschraube
Stahl Ø 22 mm, 3-teilig, ca. 165 - 250 cm,
Aluminium Ø 25 mm, 3-teilig, ca. 170 - 260 cm,

90307 33,30
903070 28,95



ab **117,90**

Vertic – Heckzelt

- Kein Gestänge erforderlich
- Kleines Gewicht und schneller Aufbau
- Viel Platz zum Verstauen

Kein Gestänge, geringes Packmaß und einfacher Aufbau machen das Heckzelt Vertic zur perfekten Wahl. Rückwand als Sonnensegel hochstellbar. Für mehr Licht sorgt das PVC-Fenster im Dach.

Lieferumfang: Zelt, Heringe, Klettband sowie Packsack (Aufstellstangen nicht im Lieferumfang)

Für Volkswagen Caddy KR und LR und andere
93792 117,90

Für Kangoo II (Typ W ab 2008), Mercedes Citan (ab 10/2012), Citroën Berlingo II (Typ B9), Peugeot Partner Tepee (ab 05/2008), Fiat Doblo II (Typ 263, ab 2010), Opel Combo »D« ab 10/2011)

Beschreibung wie oben,
Maße: B130xH195xT132cm
93795 119,90

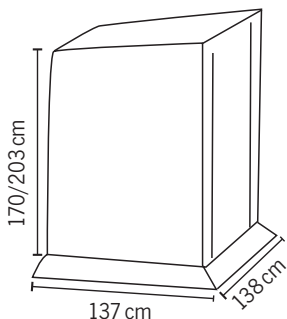



Heckzelte für Volkswagen Caddy und Minicamper

Volkswagen Caddy 5 Premium –

Heckzelt (für Volkswagen Caddy 5 ab 2021)
auch passend für Ford Connect 3

- ohne Gestänge
- Moskitonetz in beiden Seiten und Frontwand
- Fronttür als Sonnensegel nutzbar
- inkl. herausnehmbarem Boden

Heckzelt wird einfach über die Heckklappe gezogen und mit angenähten Gurten und Kunststoffhaken fixiert. Die Vorderwand ist mit einer großen Reißverschlussstür (mit zusätzlichem Moskitonetz) ausgestattet, die auch als Sonnensegel genutzt werden kann. Die Seitenwände haben je eine Reißverschlussstür mit einer zusätzlichen Moskitonetz-Lage und das Dach hat ein PVC-Fenster über dem Heckfenster. Die Bodenplane wird per Klett befestigt und ist jederzeit herausnehmbar.

Maße Grundriss: 240 x 190 cm

Lieferumfang: Zelthaut, 2 Aufstellstangen, Boden, Heringe, Abspannleinen, Packsack

937911 249,-



Heck-Sonnendach

für Volkswagen T5 / T6 / T6.1 mit Flügeltüren

- robuster Wetterschutz
- Schutz vor Sonne, Regen und Zugluft
- einfach und schnell montiert
- keine Abspannung am Boden nötig

Heckzelt wird einfach über die geöffneten Hecktüren gespannt und dient sowohl als Sonnen- Regenschutz als auch zum Schutz vor Zugluft bei geöffneten Türen. Eine teleskopierbare Spannstanze zwischen den Türen definiert den Abstand und hält die Plane. Die Verbindung zum Fahrzeug erfolgt mittels eines längenverstellbaren elastischen Gurts und Kunststoffhaken, die Fixierung mit Magneten. Einfache und schnelle Montage ohne Veränderungen am Fahrzeug

Abmessungen: ca. Breite 160 x Tiefe 80 cm

Lieferumfang: Sonnendach, 1 Spannstanze (Aluminium), Packtasche

937983 119,-





Heckzelte für Volkswagen Transporter 5/6/6.1



149,90

Instant – Schnellaufbauzelt für Volkswagen Transporter 5/6/6.1 ohne Gestänge

- Kein Gestänge erforderlich
- Geringes Gewicht – nur 2,4 kg
- Einfacher Aufbau
- Umkleidekabine am Badesee
- Duschzelt am Heck
- Für Volkswagen Transporter 5/6/6.1 mit Heckklappe

Kein Gestänge, geringes Packmaß und einfacher Aufbau machen das Heckzelt Instant zur perfekten Wahl aller Kastenwagenfahrer.

Das Heckzelt ist an der Hecktasche festgenäht und wird mit Druckknöpfen (müssen noch angebracht werden) an der Heckklappe befestigt. So kann das Zelt einfach verstaut in der Heckklappe verbleiben

93790 149,90

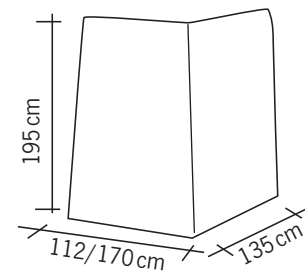

Boden für Heckzelte

- Heckzeltboden mit integriertem Windschutz
- Einfache Anbringung am Heckzelt durch Klettverschlüsse an Zeltwand

Material: PE

Lieferumfang:

Heckzeltboden mit 6 Ösen, inklusive Heringe, 3 Kunststoffhaken und Klettband zur Befestigung am Heckzelt und am Fahrzeug.

Für die Heckzelte Trapez und Vertic, für Traffic und Hiace:

Maße: 250x220 cm

936288

29,90

Für die Heckzelte Upgrade, Update:

Maße: 240x210 cm

936289

29,90



29,90



Heckzelte für Volkswagen Transporter 5/6/6.1

Upgrade Dome Premium - Heckzelt

für Volkswagen Transporter 5 / 6 / 6.1 mit Flügeltüren

- Kuppeldach mit Fenster für großzügiges Raumgefühl
- Beträchtliche Raumerweiterung
- Türen können bei aufgebautem Zelt geschlossen werden
- Wannenförmige Bodenplane schützt vor Nässe und Zugluft
- Front mit Moskitonetz
- Geräumig und stabil
- Australischer Standard

Der Clou beim neu entwickelten Heckzelt Upgrade Dome Premium: Die Flügeltüren können bei aufgebautem Zelt geschlossen werden. Das Kuppeldach verleiht ein großzügiges Raumgefühl und verhindert gleichzeitig Wassersäcke bei Regen. Das U-förmige Stahlrohrgestell verspricht Stabilität. Die Vorderwand besitzt eine große Tür (als Sonnensegel nutzbar) sowie ein transparentes Fenster mit Innenabdeckung und zusätzlich Moskitonetz. Die Seitenwände mit Ovalfenstern sowie das Oberlichtfenster im Dach gewähren eine gute Rundumsicht. Eine Bodenplane mit integriertem Windschutz unter der Stoßstange, die mit Klett fixiert wird, komplettiert das Zelt.

Abmessungen:

B 250 cm x T 210 cm H 210 cm

Packmaß:

ca. 95 cm x 20 cm x 22 cm





Lieferumfang:

Zelt, Boden, Stahlgestell,
2 Fiberglasstangen, 2 Stahl-Aufstellstangen,
Abspannleinen, Heringe, Packtasche

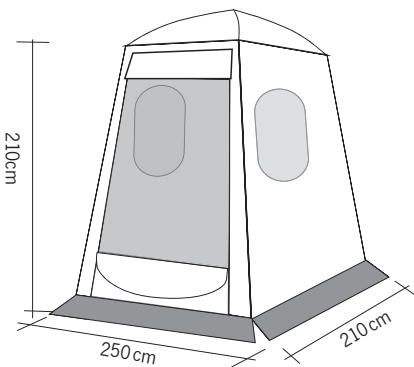
936292

349,-

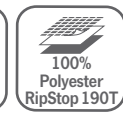

 schwer entflammbar	 UV-Schutz-beschichtet	 100% Polyester RipStop 190T
 ca. 10,3 kg	 3.000 mm	



Trapez für Toyota Hiace

- Heckzelt ohne Gestänge
- Beide Seitenwände und Rückwand mit Tür
- Getönte Fenster mit Innenabdeckung
- Moskitonetzfenster
- Mit Fenster im Dach als Oberlicht

Mit besonders großem Innenraum, für Feldbett, Fahrräder, o. ä. Heckzelt einfach über geöffnete Heckklappe ziehen und am Boden befestigen. Die Rückwand mit Moskitonetz-Fenster ist auch als Sonnensegel nutzbar.

Mit Klettband an den Seitenwänden um den optionalen Zeltboden zu befestigen

Lieferumfang: Zelthaut, inklusive Aufbewahrungstasche

937961 199,-

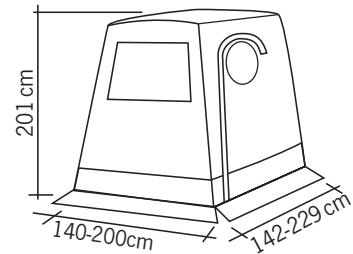

Heckzelt TRAPEZ nur passend für Asien Typ Toyota Hiace H200 (in Europa nicht erhältlich), nicht passend für Europa-Hiace Typ XH10



Heckzelt Ducatissimo Premium für Fiat Ducato (und baugleiche Fahrzeuge) mit Flügeltüren

- Premium-Ausstattung
- Für Flügeltüren
- Abnehmbare Bodenplane
- Moskitonetz in Tür
- Tür als Sonnensegel nutzbar

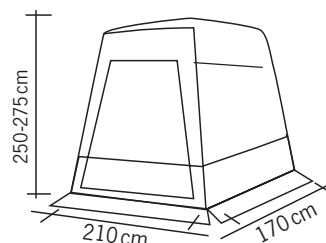

Das neue Heckzelt Ducatissimo Premium für große Transporter wurde für Fiat Ducato und baugleiche Fahrzeuge mit Flügeltüren entwickelt. Die Vorderwand besitzt eine große Reißverschluss-Tür mit Moskitonetz und transparentem PVC-Fenster mit Abdeckung. Diese kann aufgerollt oder als Sonnensegel genutzt werden. Das Rohrgestell Ø25/22 mm in U-Form ist zerlegbar für ein kleines Packmaß und höhenverstellbar. Die Verbindung zum Fahrzeug erfolgt durch einen verstellbaren Gurt und Schlaufen. Das starke PVC-Gewebe sorgt für ein robustes Dach. Die abnehmbare Bodenplane mit integriertem Windschutz unter der Stoßstange wird mittels Klett am Zelt und Fahrzeug befestigt.

937982 349,-



Heckzelte für Volkswagen Transporter 5/6/6.1

Upgrade Premium – Heckzelt

mit Premium Ausstattung für Volkswagen Transporter 5/6/6.1

- Alle 3 Türen mit Moskitonetz-Ziptüren
- Eingenähte Bodenwanne, schließt mit Heckeinstieg ab
- PVC-Fenster im Dach
- Platz für ein Feldbett
- Entspricht Australien-Anforderungen

Kein Gestänge, geringes Packmaß, leichtes Gewicht und einfacher Aufbau machen das Heckzelt Upgrade Premium zum perfekten Heckzelt für Kastenwagenfahrer. Die neuen Ausstattungsmerkmale wie Moskitonetz in allen Ziptüren, Schürze zum Stoßfänger und eingenähte Bodenwanne bieten zusätzlichen Komfort. Die Fronttür kann als Sonnensegel aufgestellt werden und die beiden Seiten-Eingänge haben getönte Fenster.

Lieferumfang: Heckzelt, Abspannleinen, Heringe, 2 Aufstellstangen sowie Packsack.

936286 249,-

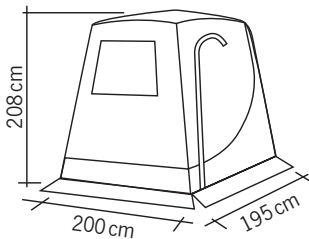

Belüftung über dem Eingang



Upgrade 2 –

Mehr Wohnraum für Volkswagen Transporter 5/6/6.1

- Kein Gestänge erforderlich
- Kleines Gewicht
- PVC-Fenster im Dach
- Platz für ein Feldbett
- Umkleidekabine am Badeseit
- Duschzelt am Heck
- Für Volkswagen Transporter 5/6/6.1 mit Heckklappe

Kein Gestänge, geringes Packmaß und einfacher Aufbau machen das Heckzelt Upgrade 2 zur perfekten Wahl aller Kastenwagenfahrer. Fenster und Eingang in beiden Seitenwänden. Einfach über die Heckklappe stülpen und schon ist Platz für ein Feldbett, Fahrrad oder einfach nur, um mehr Frischluft im Fahrzeug zu bekommen. Front als Sonnensegel hochstellbar. Für mehr Licht sorgt das PVC-Fenster im Dach.

Lieferumfang: Zelt, Abspannleinen, Heringe, 2 Aufstellstangen sowie Packsack.

Farbe Grau/Anthrazit/Lime

936280 159,90

Passende Bodenplane mit integriertem Windschutz, Beschreibung siehe Seite 32

936289 29,90

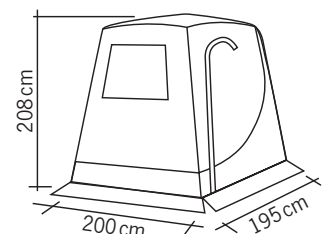



249,-

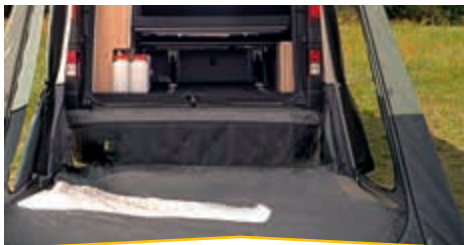

Eingenähte Bodenwanne

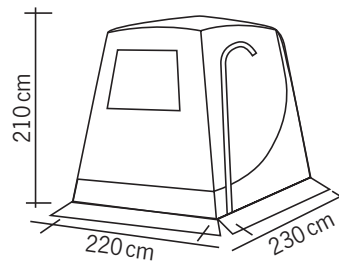

Heckzelt Trapez Premium für Renault Trafic

Auch verwendbar für Citroën Spacetourer / Jumper, Campster, Peugeot Traveller / Expert, Toyota Proace (alle ab Bj. 2005), Ford Transit Custom, Fiat Talento, Nissan NV300, sowie Opel Vivaro / Vivaro C und Zafira Life - ab Herbst 2019

Kein Gestänge, geringes Packmaß, leichtes Gewicht und einfacher Aufbau machen das „TRAPEZ PREMIUM“ zum perfekten Heckzelt. Die neuen Ausstattungsmerkmale wie Moskitonetz in allen Ziptüren, Schürze zum Stoßfänger und eingenähte Bodenwanne bieten zusätzlichen Komfort. Die Fronttür hat ein zusätzliches Moskitonetz-Fenster und kann ebenso als Sonnensegel aufgestellt werden. Die beiden Seiteneingänge haben getönte Fenster mit Abdeckung. Der Bestseller mit Schutz vor Moskitos und Insekten hat eine zusätzliche Lüftung über dem Eingang und kann mit Clips seitlich am Fahrzeug befestigt werden. Die eingenähte Bodenwanne kann mit Klett an der Stoßstange befestigt werden. Das Fenster im Dach ist als Oberlicht weiterhin nutzbar.

Der große Innenraum eignet sich für ein Feldbett, Fahrräder, als Hundeplatz etc. und ist auch als Umkleidekabine oder Duschzelt verwendbar.

Das Heckzelt wird einfach über die geöffnete Heckklappe gezogen und dann am Fahrzeug und Boden befestigt.

Lieferumfang: Heckzelt, Abspannleinen, Heringe, 2 Aufstellstangen sowie Packsack

937962

249,-



199,-

Trapez Trafic – Heckzelt ohne Gestänge

Für Renault Trafic, Ford Transit Custom, Fiat Talento, Nissan NV 300 mit Heckklappe, Citroën Spacetourer/Jumpy, Peugeot Traveller / Expert, Toyota ProAce Verso ab 2016, Opel Vivaro/Zafira Life/Vivaro C ab 2019

- Beide Seitenwände und Rückwand mit Tür
- Fenster mit Innenabdeckung
- Moskitonetzfenster
- Mit Fenster im Dach als Oberlicht

Mit besonders großem Innenraum, für Feldbett, Fahrräder, o. ä. Heckzelt einfach über geöffnete Heckklappe ziehen und am Boden befestigen. Die Rückwand mit Moskitonetz-Fenster ist auch als Sonnensegel nutzbar.

Lieferumfang: Zelthaut, inklusive Packtasche, Heringe und Abspannleinen

93796

199,-

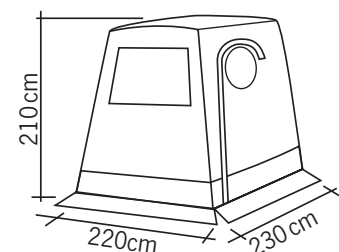



Update Vito Premium – Heckzelt mit Premium-Ausstattung

für Mercedes Vito, Marco Polo und V-Klasse ab Bj. 2015

- **Eingenähte Bodenwanne**
- **Moskitonetze in allen Türen**
- **Oberlicht**
- **Platz für 1 Feldbett**

Kein Gestänge, geringes Packmaß, leichtes Gewicht und einfacher Aufbau machen das Update Vito Premium zum perfekten Heckzelt. Die neuen Ausstattungsmerkmale wie Moskitonetz in allen Ziptüren, Schürze zum Stoßfänger und eingenähte Bodenwanne bieten zusätzlichen Komfort. Die Fronttür hat ein zusätzliches Moskitonetz-Fenster und kann ebenso als Sonnensegel aufgestellt werden. Die beiden Seiteneingänge haben getönte Fenster mit Abdeckung. Der Bestseller mit Schutz vor Moskitos und Insekten hat eine zusätzliche Lüftung über dem Eingang und kann mit Clips seitlich am Fahrzeug befestigt werden. Die eingenähte Bodenwanne kann mit Klett an der Stoßstange befestigt werden. Das Fenster im Dach ist als Oberlicht weiterhin nutzbar.

Der große Innenraum eignet sich für ein Feldbett, Fahrräder, Hundeplatz, Umkleidekabine, Duschzelt etc. Das Heckzelt wird über die geöffnete Heckklappe gezogen und am Fahrzeug und Boden befestigt.

Lieferumfang: Heckzelt inkl. Heringe, Abspannleine, Packsack, 2 Aufstellstangen

936290 269,-

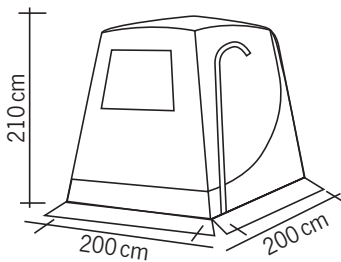

Belüftung über dem Eingang

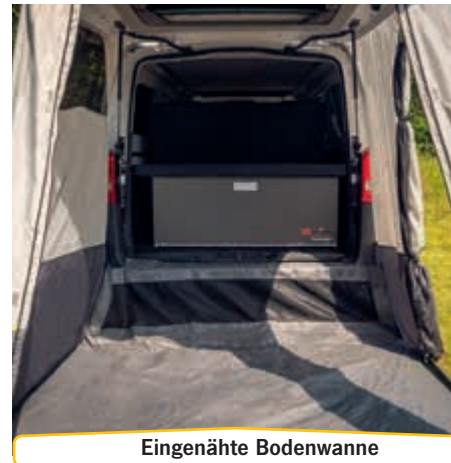

Eingenähte Bodenwanne



- 190T Ripstop Polyester
- UV-Schutz-beschichtet
- 3.000 mm
- schwer entflammbar
- ohne Gestänge
- ca. 4,5 kg
- ca. Ø 30 x 60 cm

Update – Schnellaufbau-Heckzelt für Mercedes Vito, Marco Polo und V-Klasse ab Bj. 2015

- **Kein Gestänge erforderlich**
- **Kleines Gewicht, kleines Packmaß**
- **PVC-Fenster im Dach**
- **Platz für ein Feldbett**
- **Umkleidekabine oder Duschzelt am Badesee**
- **Für Mercedes Vito mit Heckklappe**

Die perfekte Wahl für alle Vito und V-Klasse Fahrer. Einfach über die Heckklappe stülpen und schon ist Platz für ein Feldbett, Fahrrad oder einfach nur, um mehr Frischluft im Fahrzeug zu bekommen. Rückwand als Sonnensegel hochstellbar. Fenster und Eingang in der Seitenwand. Für mehr Licht sorgt das PVC-Fenster im Dach.

Lieferumfang: Zelt, Abspannleinen, Heringe, 2 Aufstellstangen sowie Packsack

Grau/Hellgrau 936283 199,-

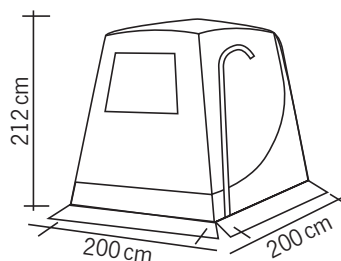

- 190T Ripstop Polyester
- 3.000 mm
- PU+UV-beschichtet
- schwer entflammbar
- ohne Gestänge
- ca. 4,4 kg
- ca. 63 x 33 x 31 cm



Uni Van 2 – Universal-Heckzelt für Minicamper und Vans

- Freistehend
- Seitenwände und Rückwand mit Tür
- Lüftung in Dach und Boden
- Transparente Fenster mit 1/3 Moskitonetz
- Extra lange Schleuse mit Türen auf beiden Seiten

Universal-Heckzelt für Mini-Camper und Vans. Beide Seitenwände und Vorderwand mit Tür, welche als Sonnensegel nutzbar sind. Luftzirkulation durch Lüftung im Dach, in den Seiten und am Boden.

Extra lange Schleuse mit Türen auf beiden Seiten (140 cm). Zelt kann auch ohne Fahrzeug frei stehen. Anbringung am Fahrzeug: Einfach über die geöffnete Heckklappe ziehen und mit Heringen seitlich abspannen.

Lieferumfang: Zelthaut, Gestänge, Aufstellstangen, Abspannleinen, Heringe, Packsack.

	937984	349,-
Optionales Innenzelt	937985	59,95
Ersatzgestänge, je 1 Stück:		
Fiberglas-Stange	937986	9,95
Stahl-Stange	937987	9,99

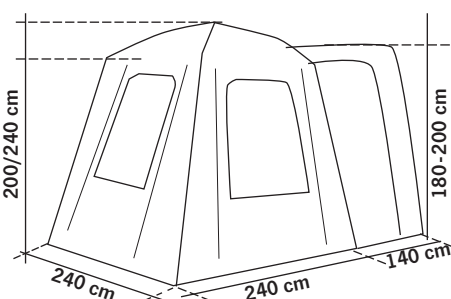

100% Polyester 190T	3.000 mm	Nähte versiegelt	Stahl/Fiberglas 19 mm
PU+ 2x UV-beschichtet	schwer entflammbar	ca. 15 kg	ca. 70 x 21 x 25 cm





Aufblasbares Universal Heckzelt für Busse

Uni Van Air – Aufblasbares Universal-Heckzelt mit Kuppeldach

- Freistehendes Heckzelt
- Seitenwände und Rückwand mit Tür und 1/3 Moskitonetz
- Toplüfter und transparente Fenster
- Extra lange Schleuse mit Türen auf beiden Seiten
- Mit Zeltboden (Klett-Anbindung)

Kreuzkuppeldach-Heckzelt mit Luftschlauchtechnologie, schnell und leicht aufgebaut! Beide Seitenwände und Vorderwand mit Tür, welche auch als Sonnensegel genutzt werden können. Luftzirkulation durch Lüftung im Dach und am Boden.

Extra lange Schleuse mit Türen auf beiden Seiten (140 cm). Anbringung am Fahrzeug: Einfach über die geöffnete Heckklappe ziehen und mit Heringen seitlich abspannen. Boden wird einfach per Klett angebracht. Separater Boden für die Schleuse mit integriertem Windschutz zur Stoßstange.

Lieferumfang: Zelthaut mit Luftschlauch, Boden, Luftpumpe, Abspannleinen, Heringe, Packsack, 2 Aufstellstangen.

937981 579,-

① Optionales Innenzelt 937988 75,-

Ersatzluftschlauch 937989 119,-

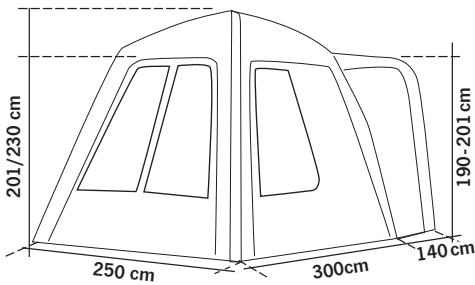

Passend dazu: Luftmatratze für 2 Personen

Mit eingebauter Fußpumpe, auch mit Luftpumpe aufblasbar (nicht im Lieferumfang).

Weiche Oberfläche aus hochwertigem 210T Polyester Ripstop mit TPU.

Maße: B 138 x L 200 x H 10 cm

Gewicht : 1,8 kg

Packmaß: Ø 18 x ca. 43 cm

930881 79,95



579,-



Freistehend



Mit Zeltboden zum Einzippen



Lüftung im Dach



Kompaktes Universal-Vorzelt für Minicamper



289,-

Boden Belüftung



Anbauhöhe:
170 - 190 cm



Tour Compact 2 – Tunnelzelt für Minicamper und Vans

- Freistehend
- Beide Seitenfenster mit 2/3 transparentem PVC + 1/3 Moskitonetz - mit Außenabdeckung
- Bodenlüftung auf beiden Seiten sowie 2 Oberlüftungen in der Front
- Große Fronttür (Breite 140 cm), die hochgerollt oder als Sonnensegel genutzt werden kann
- Tür in Rückwand (Breite 180 cm) zu beiden Seiten aufrollbar, mit 1/3 Moskitonetz
- Dachstangen für mehr Stabilität verhindern Wassersäcke bei Regen
- Verdeckte Reißverschlüsse
- Front mit 2 seitlichen transparenten Fenstern mit Innenabdeckung
- Fahrzeuganbindung: Keder Ø 5+8mm, Schleusenstab, Abspannschlaufen

Tour Compact geeignet für:

- Volkswagen Caddy
- Mercedes Citan
- Renault Kangoo
- Ford Connect, KR + LR
- Citroën Berlingo
- Peugeot Partner



Das neue 1-Tunnel-Vorzelt „Tour Compact 2“ überzeugt mit bewährten und neuen optimierten Details.

Lieferumfang: Zelthaut, 2 Fiberglasstangen, 3 Dachverstärkungsstangen (Stahl), 1 Schleusenstab (Stahl), 2 Aufstellstangen (Stahl), Heringe (Stahl), Abspannleinen, Packtasche

937013 289,-

Zubehör:

Innenzelt für Tour Compact 2

2 zusätzliche Schlafplätze, Maße: B 140 x L 200 cm

937014 39,95

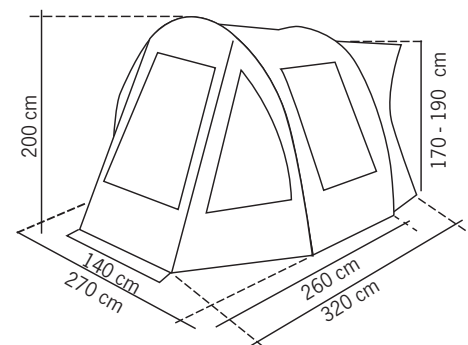

<p>Befestigung am Fahrzeug:</p> <ul style="list-style-type: none"> • Keder Ø 5+8 mm • Schleusenstab • Abspannschlaufen 	<p>75D-190T Polyester</p>	<p>3.000 mm</p>	<p>Nähte versiegelt</p>	<p>3x Fiberglas 11 mm</p>
	<p>UV-Schutz</p>	<p>schwer entflammbar</p>	<p>ca. 10 kg</p>	<p>ca. 75 x 23 23 cm</p>



Passgenauer Vorzeltteppich für Tour Compact 2

- Wasserdichte Unterseite (PEVA)
- Weiche Oberseite (Fleece)
- Angenehm weiches Gefühl und Schutz vor kalten Füßen
- Bietet zusätzliche Isolation und ermöglicht Barfußlaufen
- Schützt den Zeltboden
- Einfach zu reinigen (nicht waschbar)
- Inklusive Tragetasche

937012 39,95



RE-TENT die neue Kollektion von Reimo TentTechnology zum Schutz unserer Natur.



Die Zeltstoffe werden aus recycelten Einweg-Plastikflaschen hergestellt. Jeder m² entspricht in etwa 3x5-l-Cola-Plastikflaschen bzw. 9x550-ml-Wasser-Plastikflaschen.



Anbauhöhe: 180 - 200 cm



RE-TENT Bus-Vorzelt Tour Easy

Stoff hergestellt aus recycelten Einweg-Plastikflaschen

- Dach innen mit Beschichtung zur Reduzierung der Temperatur im Zelt
- Polyester Stoff: Global Recycled Standard
- Schleuse mit Türen auf beiden Seiten

RE-TENT ist die neue Kollektion von Reimo TentTechnology zum Schutz unserer Natur. Die Zeltstoffe werden aus recycelten Einweg-Plastikflaschen hergestellt. Für das TOUR EASY werden ca. 40m² benötigt.

Das Zelt behält alle Eigenschaften des aktuellen TOUR EASY 4 (Art. 936550), erhält aber zusätzlich zum recycelten Zeltstoff im Dach eine schwarze Innenbeschichtung, um den Sonnen-/Lichteinfall und somit auch die Temperatur im Inneren des Zeltes zu reduzieren.

Abmessungen:

B 300 x T 270+90 x H 180-200 cm

Packmaß: ca. Ø 25 x 80 cm / Gewicht: ca. 14 kg

Lieferumfang: Zelthaut, 2 Fiberglasstangen, 2 Aufstellstangen, 1 Schleusenstab, Abspannleinen, Heringe, Packsack

	9365503	339,-
Optionales Innenzelt	936558	48,95
Optionaler Zeltboden	9365581	29,95
Ersatzstange Fiberglas	9365582	9,95

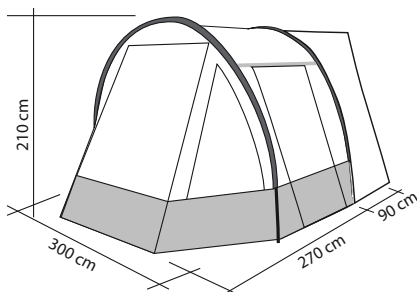
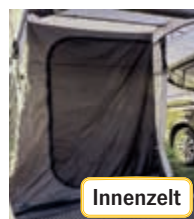

RE-TENT

Weitere Modelle aus unserer RE-TENT Serie finden Sie auf Seite 23

	 185T 68D recycled Polyester	 3.000 mm	 Nähte versiegelt	 Fiber/Alu Ø19/22mm
 Keder Ø 5+8 mm	 UV-Schutz	 schwer entflammbar	 ca. 14,2 kg	 ca. Ø 25 x 80 cm



Anbauhöhe:
180 - 200 cm



Tour Easy Young 2 – Bus-Vorzelt zum Bestpreis

- Große Fronttür und Seitentür aufrollbar oder als Sonnensegel nutzbar
- Seitliche Fenster mit 1/2 Moskitonetz und 1/2 transparentes PVC
- Seitliche Fenster in Front mit Innenabdeckung
- Große D-Shape Tür in Rückwand



229,-

Das Einsteiger-Modell für Campingbusse. Das 1-Tunnel-Vorzelt für Vans mit großer Tür in der Front, die auch als Sonnensegel einsetzbar ist. In beiden Seiten Fenster mit 1/2 Moskitonetz und 1/2 transparentes PVC. Zusätzliche Tür in rechter Seitenwand (auch als Sonnensegel nutzbar), D-Shape Tür in Rückwand (einseitig zu öffnen) und Schleuse (45 cm).

Inkl. 3 Dachverstärkungsstangen für mehr Stabilität und zur Vermeidung von Wassersäcken bei Regen.

Fahrzeuganbindungen: Keder Ø 5 + 8 mm, Schleusenstab oder Schlaufen für Fixierung mit Spannleinen

Lieferumfang: Zelt, 2 Fiberglasstangen, 2 Aufstellstäbe, 3 Dachverstärkungsstangen, 1 Schleusenstab, Spannleinen, Heringe, Tragetasche

	936556	229,-
Optionales Innenzelt	9365561	39,95
Ersatzgestänge	9365562	19,95

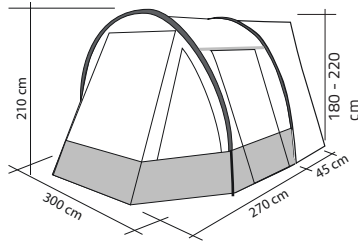

349,-



Anbauhöhe:
180 - 200 cm



Tour Easy 4 – Kompaktes Vorzelt mit hohem Komfort

- Große Front mit Moskitonetz
- Schleuse auf beiden Seiten zu öffnen
- Moskitonetz in beiden Seitenwänden
- Mit praktischer Öffnung für Stromkabel
- Optionales Innenzelt und Boden erhältlich

Das Tour Easy 4 bietet hohen Komfort und besticht mit folgenden neuen Eigenschaften: Die Front hat zusätzlich einen Moskitonetz-Einsatz, die Fenster in den Seitenwänden sind mit 1/3 Moskitonetz und 2/3 transparente PVC-Fenster mit Innenabdeckung ausgestattet. Durch eine praktische Öffnung am Bodenlüfter läßt sich ein Stromkabel verlegen. Die Schleuse zum Fahrzeug überzeugt mit Öffnungen auf beiden Seiten.

Fahrzeuganbindung: Keder Ø 5 + 8 mm, Schleusenstab oder Schlaufen für Fixierung mit Spannleinen

Lieferumfang: Zelt, 2 Fiberglasstangen, 2 Aufstellstäbe, 3 Dachverstärkungsstangen, 1 Schleusenstab, Spannleinen, Heringe, Tragetasche

	936550	349,-
Optionales Innenzelt	936558	48,95
Optionaler Zeltboden	9365581	29,95
Ersatzstange Fiberglas	9365582	9,95



Mit Öffnung für Stromkabel

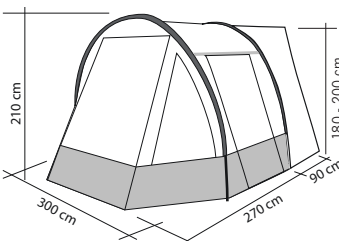



Anbauhöhe:
180 - 200 cm



Tour Action 7 – Topausgestattet und geräumig

Tour Action 7 –
Bus-Vorzelt mit viel Platz

- Freistehend
- Einhängbarer Boden und Innenzelt optional erhältlich
- Beide Seitenfenster mit 2/3 transparentem PVC + 1/3 Moskitonetz - mit Außenabdeckung
- Bodenlüftung auf beiden Seiten sowie 2 Oberlüftungen in der Front
- Schleuse 90cm mit Türen auf beiden Seiten
- Große Fronttür, die hochgerollt oder als Sonnensegel genutzt werden kann
- Tür in Rückwand zu beiden Seiten aufrollbar, mit 1/3 Moskitonetz
- Dachstangen für mehr Stabilität verhindern Wassersäcke bei Regen
- Verdeckte Reißverschlüsse
- Front mit 2 seitlichen transparenten Fenstern mit Innenabdeckung

Das geräumige 2-Tunnel-Vorzelt „Tour Action 7“ überzeugt mit bewährten und neuen optimierten Details.

Lieferumfang: Zelthaut, 3 Fiberglasstangen, 3 Dachverstärkungsstangen (Stahl), 1 Schleusenstab (Stahl), 2 Aufstellstangen (Stahl), Heringe (Stahl), Abspannleinen, Packtasche

900784 379,-

Optionales Innenzelt:

Ermöglicht 2 zusätzliche Schlafplätze im Vorzelt, Maße B 140xL 200 cm

900786 39,95

Optionaler, einhängbarer Zeltboden

900785 19,95



Bodenbelüftung



Sehr geräumig

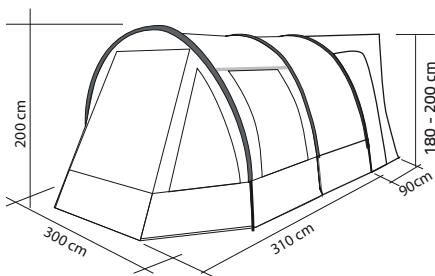

Befestigung am Fahrzeug:

- Doppelkeder Ø 5+8 mm
- Schleusenstab
- Abspannschlaufen

75D-190T Polyester

3.000 mm

Nähte versiegelt

Stahl/Fiber Ø19/11 mm

UV-Schutz

schwer entflammbar

ca. 19 kg

ca. 75 x 26 x 37 cm



TOUR EASY AIR



Anbauhöhe:
180 - 200 cm



Tour Easy Air – Luftvorzelt für Campingbusse

- Lufttechnologie
- Große Fronttür mit Moskitonetz
- Kleines Packmaß, geringes Gewicht
- Fahrzeugschleuse mit Türen in beiden Seiten
- Praktische Öffnung für Stromkabel
- Optionaler Zeltboden

Passend für z.B. Volkswagen T6, Renault Trafic, Mercedes Vito, Citroën Spacetourer etc.

Der Klassiker: 1-Tunnel-Vorzelt jetzt mit Lufttechnologie. Die große Fronttür ist zusätzlich mit Moskitonetz ausgestattet. Zusätzliche Tür in der Seitenwand mit 1/3 Moskitonetz und 2/3 transparenter PVC-Folie. Fronttür und Seitentür können auch als Sonnensegel genutzt werden.

90 cm Schleuse zum Fahrzeug mit Türen in beiden Seiten, Bodenbelüftung, Moskitonetz in Rückwand (beidseitig zu öffnen).

Fahrzeuganbindung: Keder Ø 5+8 mm.

Schleusenstab + Schlaufen für Fixierung mit Spannleinen oder Saugnäpfen.

Lieferumfang: Zelt mit 2 Luftschläuchen, 2 Aufstellstäbe, 3 Dachverstärkungsstangen, 1 Schleusenstab, Abspannleinen, Heringe, Luftpumpe, Tragetasche

936559 529,-

Optionales Innenzelt 936558 48,95

Optionaler Zeltboden 9365591 24,95

Ersatzluftschlauch 9365592 49,95

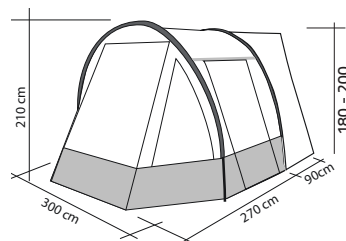

Airtube	185T Polyester	3.000 mm	Nähte versiegelt	Airtube
Keder Ø 5+8 mm	UV-Schutz	schwer entflammbar	ca. 14 kg	ca. 80x 38x35 cm

Optionaler Vorzeltteppich

für Tour Easy Young 2, Tour Easy 4, Tour Easy RE-TENT u. Tour Easy Air

Wasserdichte Unterseite (PEVA) und weiche Oberseite (Fleece), dadurch angenehm weiches Gefühl und Schutz vor kalten Füßen. Schützt den Zeltboden und ist einfach zu reinigen (nicht waschbar), inkl. Tragetasche

936547

44,95



Luftmatratze für 2 Personen

Für die meisten Innenzelte geeignet. Mit eingebauter Fußpumpe, auch mit Luftpumpe aufblasbar. Weiche Oberfläche aus hochwertigem 210 T Polyester Ripstop mit TPU.

Maße: B 138 x L 200 x H 10 cm

Gewicht: 1,8 kg

Packmaß: Ø 18 x ca. 43 cm

930881

79,95





Aufblasbares Kastenwagen Vorzelt

Anbauhöhe:
250 - 280 cm



ONE BEAM AIR HIGH

459,-

One Beam Air High –
Nur ein Luftschlauch für
schnellen Aufbau!

- Große Fenster mit Sichtschutz
- Front komplett mit Moskitonetz und aufrollbaren Abdeckungen innen und außen ausgestattet
- Neue Luft-Technik mit nur einem Luftschlauch für schnellen Aufbau
- Seitenwände haben Saugnäpfe zum Befestigen am Fahrzeug
- Inklusive praktischer Tragetasche und Luftpumpe
- Fahrzeuganbindungen mit Keder 5 und 7 mm oder Schlaufen für Fixierung mit Spannleinen.

Das Wohnmobil-Vorzelt mit nur einem Luftschlauch, mit außenliegendem Ventil. Seitenwände mit Türen und Fenster mit Vorhängen sorgen für maximalen Sichtschutz. Boden als »Rahmen« unter Luftschläuchen für schnellen Aufbau. Farbe: Grau, Anthrazit, Lime.

Lieferumfang: Zelt mit Luftschlauch, Heringe, Aufstellstangen, Spannleinen, Luftpumpe, Tragetasche, Zeltboden.

935394 459,-

Ersatzschlauch

9353941 59,99

Saugnäpfe, 6 Stück

935396 9,99

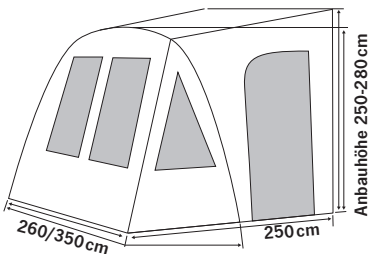

Moskitonetze in der Front





TOUR BREEZE AIR



Fenster mit großen Moskitonetzen



Schnelles und einfaches Trennen und Verbinden des Fahrzeugs dank Keder mit Reißverschluss

Freistehend, einfaches Wegfahren, wenn Zelt stehen bleibt





TOUR BREEZE AIR



ab 569,-



3 Anbauhöhen:
180 - 220 cm
225 - 250 cm
250 - 280 cm



Schnelles und einfaches Trennen und Verbinden des Fahrzeugs dank Keder mit Reißverschluss

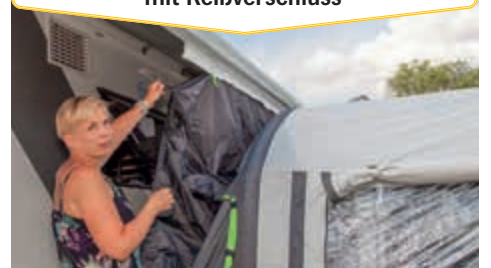

Tour Breeze Air S, M & L

- Perfekt belüftetes Vorzelt
- Schwere Premiumqualität
- Kederanbindung mit Reißverschluss für einfaches Wegfahren, wenn Zelt stehen bleibt
- Freistehend
- Transparente Fenster mit extra großen Moskitonetz-Einsätzen
- Fronttür als Sonnensegel nutzbar
- Eingenähter PVC Zeltboden
- Inklusive Sturmabspannung und Luftpumpe
- In 3 Höhen erhältlich

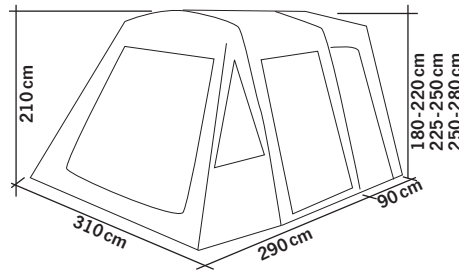

Leicht und schnell aufzustellendes Air-Busvorzelt. Die transparenten Fenster in der Front und Seite sind mit großen Moskitonetzen für optimale Ventilation und mit Abdeckung außen ausgestattet.

Die Schleusenrückwand ist ebenfalls mit Moskitonetzen ausgestattet und kann komplett oder einseitig geöffnet werden.

Lieferumfang: Zelt mit Luftschauch, Zeltboden, 3x Dachverstärkungsluftschauch, Schleusenstab, Aufstellstangen, Luftpumpe, Spannleinen, Sturmleinen, Heringe, Packsack.

Größe S: Anbauhöhe 180 bis 220cm	936551	569,-
Größe M: Anbauhöhe 225 bis 250cm	936552	599,-
Größe L: Anbauhöhe 250 bis 280cm	936553	649,-



Freistehend, einfaches Wegfahren, wenn Zelt stehen bleibt



Ersatzschläuche

Zelt:	936554	42,-
Dachverstärkung:	936555	12,75

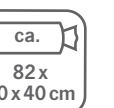
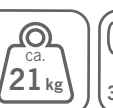
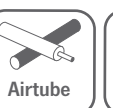



CASA AIR II



Anbauhöhe: 260 - 280 cm

Casa Air II

- Premium Luftschläuche
- Leicht und schnell aufzubauen durch 4 separate Luftschläuche
- Transparente Fenster
- Die Frontteile können aufgerollt oder als Sonnensegel aufgestellt werden
- Besonders stabil durch die Kombination von Luftsäulen und Aluminium-Verstärkungsstangen
- Inklusive Andruckstange und Schaumwulst



Das Zelt ist besonders langlebig dank austauschbarer doppelter Luftschläuche. Die Front besteht aus 3 Segmenten mit großen transparenten Fenstern. Die Seitenteile sind für eine gute Belüftung mit Moskitonez ausgestattet.

Alle Fenster haben eine Innenabdeckung zum Schutz der Privatsphäre. Farbe: Hellgrau und Dunkelgrau
 Lieferumfang: Zelt Haut inkl. Luftschläuchen, Luftpumpe, Aufstellstangen, Schaumwulst und Andruckstangen, Verstärkungsstangen, Spannleinen, Heringe, Packsack **900035 799,-**

Optionales Zubehör:

Zeltboden	9000342	49,95
Innenzelt, 230 x 130 cm	9000341	52,50
Ersatzluftschlauch	9000344	59,95

Luftmatratze für 2 Personen

Mit eingebauter Fußpumpe, auch mit Luftpumpe aufblasbar. Weiche Oberfläche aus hochwertigem 210T Polyester Ripstop mit TPU. Maße: 138 x 200 x 10 cm **930881 79,95**

Inklusive: Schaumstoffwulst und Aufstellstange zur festen Anbindung an das Wohnmobil

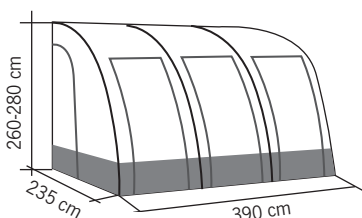

Polyester 185T	3.000 mm	4x TPU Airtube
Ø 5+7 mm	PU-beschichtet	ca. 17,5 kg
		ca. 110 x 30 x 30 cm

Zeltbefestigung siehe Seite 64



MARINA AIR HIGH



ab 999,-

Marina Air High 390

Anbauhöhe: 260 - 280 cm

Marina Air High 330 & 390

- Ein-Punkt-Aufblasssystem
- Hochwertiges Premium-Material
- Frontpanele komplett herausnehmbar
- Moskitonetz in Front und Seiten
- Inklusive Doppelhub-Luftpumpe

Die Reisemobil-Luftvorzelte Marina Air High in klassischer Form mit nur einem Luftschlauch für einen schnellen Auf- und Abbau in Premium-Qualität.

Die Front mit 3 großen Fenstern besteht aus 3 Lagen (transparentem PVC, Moskitonetz und Abdeckung innen) und kann komplett geöffnet werden. Außerdem können alle Front-Panels entnommen oder als Sonnensegel genutzt werden. Die Seitenwände haben eine Tür und ein Moskitonetz-Fenster mit Abdeckung außen.

Lieferumfang:

Zelthaut mit 3/4 Luftschläuchen, 2/3 Verstärkungsstangen, 2 Aufstellstangen, Leiter-Abspannelemente, Heringe, Abspannleinen, Luftpumpe, Tragetasche

Modell	ca.	ca.	Artikel-Nr.	Preis
Marina Air High 330	26 kg	80x50 x 40 cm	93822	999,-
Ersatzschlauch Marina Air High 330			E938220	175,-
Marina Air High 390	28 kg	80x50x45 cm	93823	1099,-
Ersatzschlauch Marina Air High 390			E938221	190,-

Vorzeltbefestigung und Zubehör ab Seite 62



Oberlichter mit Abdeckung innen

Veranda Funktion, alle Fronten herausnehmbar

Marina Air High 330

Befestigung am Fahrzeug:

- Doppelkeder Ø 6+8 mm
- Abspannschlaufen

- schwer entflammbar
- UV-Schutz 50+
- 3.000 mm Airtube
- 300D Oxford Polyester

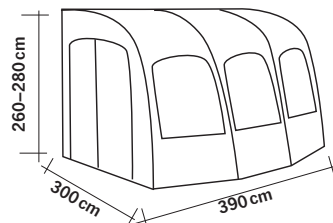
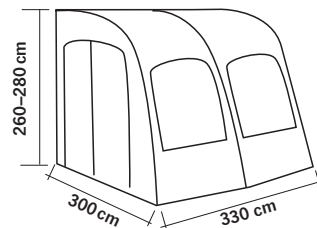

Große Klarsichtfenster mit Moskitonetz

Freistehendes Schnellaufbau-Luftzelt für Reisemobile



Step 1



Step 2



Step 3



Step 4



Rückwand mit Moskitonetz



Sturmabspannung



Ein-Punkt-Aufblasssystem



Innenzelt



TOUR PONZA AIR



Anbauhöhe:
265 - 295 cm



Tour Ponza Air 390 – Reisemobilzelt

- Freistehendes Ganzjahreszelt
- Einpunkt - Aufblas - System
- hochwertige TPU - Luftschläuche
- Front- und Seitenteile mit Moskitonetz und komplett herausnehmbar
- Fahrzeuganbindung Ø5+7mm Keder

Bleiben Sie mobil! Das freistehende Reisemobil-Luftvorzelt TOUR PONZA 390 ermöglicht es Ihnen, mit dem Fahrzeug wegzufahren und das Vorzelt stehen zu lassen. Die 3 vertikalen Haupt- und 2 vorderen horizontalen Dachverstärkungs-Luftschläuche sind als SINGLE INFLATION - System miteinander verbunden.

4 weitere horizontale Luftschläuche sind separat aufblasbar und sorgen für Stabilität. Durch das hochwertige 300D Oxford Ribstop Polyester-Material eignet sich dieses Zelt auch als Ganzjahreszelt. Die Front- und Seitenteile haben transparente Fenster mit Außenabdeckungen sowie Moskitonetz, sind hochrollbar oder komplett herausnehmbar. Die Schleuse ist 80 cm und kann mittels einer D-Shape Tür (mit Moskitonetz) geschlossen werden.

93825 1249,-

Lieferumfang:

Zelthaut, Luftschlauchsystem (TPU), 4x Dachverstärkung, Sturmabspannung, Luftpumpe, Heringe, Abspannleinen, Packtasche
Packmaß: ca. 85 x 55 x 38cm

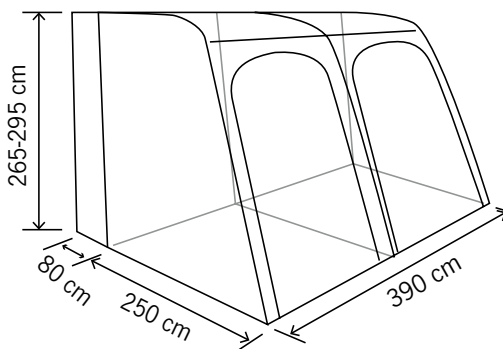

Optionales Zubehör:

Zeltboden Tour Ponza Air 390

938251 49,95

Zeltteppich Villa Stripes 390 x 250cm

905171 67,95

Innenzelt 938252 69,95

Travel Keder-Adapter (zum einfachen Wegfahren)

904493 31,50

Ersatzschlauch:

Hauptschlauch Mitte E938253 79,95

Hauptschlauch links E938254 79,95

Hauptschlauch rechts E938255 79,95

Querschlauch Dach vorn E938256 34,95

Querschlauch Dach hinten E938257 29,95





Aufblasbare Matratze



Kedereinzug in Plattform



Himmel für mehr Wohnlichkeit



2 außenliegende Ventile zum einfachen Aufpumpen



Klettverbindung Zeltthaut mit Matratze

Optionales Zubehör für Bendigo Air:

Thermocover (siehe Abb. rechts)

Sorgt für Wärme bei kaltem Wetter. Leicht im Inneren des Dachzeltes per Clips zu montieren. Schnell abnehmbar. Lieferung in einem Packsack. Gewicht: ca. 2,5kg

9006291 129,-

Sonnensegel Charlyne 1.8 (Ohne Abb.)

(wird in Kederschiene in die Plattform unter der Matratze eingezogen) 90066 84,95



Optionales Zubehör für alle Dachzelte:

Autotür-Trittstufe mit Klapphaken (siehe Foto):

- Erleichtert das Öffnen & Schließen von Dachzelten
- Zur leichten Erreichbarkeit des Fahrzeugdaches
- Ideal zum Beladen oder Reinigen des Fahrzeugdaches
- Belastbar bis ca. 120 kg

Material: Metall, pulverbeschichtet. Mit Gummilippe zum Schutz des Fahrzeuglacks. Farbe: Schwarz, Maße: LxBxH 16,1 x 7,6 x 1,6/8,4cm, Gewicht: 0,3 kg.

900060 14,95



Weitere Ersatzteile finden Sie auf www.reimo.com



BENDIGO AIR

NEW
2024

Befestigung auf Fahrzeugen die mit Grundträgern ausgestattet sind. Bitte die maximale Dachlast des Fahrzeugs berücksichtigen.



Bendigo Air – Luftdachzelt

- Große Schlaffläche für 2 Personen (L 220 x B 140cm)
- 2 Türen und 2 Fenster mit Überdachung
- Moskitonetz in allen Öffnungen
- Für PKW, Van, SUV
- Abdeckplane schützt während der Fahrt
- Dachhimmel für mehr Wohnlichkeit
- Bequeme 1,40m breite Matratze, Kleines Packmaß

Das neue Dachzelt wird komplett mit einer Aluminium-Dachplattform geliefert. Diese wird auf dem Fahrzeug montiert, um dann die aufgeblasene Matratze per Keder in die Schiene der Plattform einzuziehen. Die Zelthaut wird auf der Matratze fixiert und kann dann einfach mit der mitgelieferten Pumpe aufgeblasen werden. Dies geht dank des Ein-Punkt-Aufblassystems sehr schnell. Danach wird die Leiter fixiert und das Dachzelt ist einsatzbereit. Das Ablassen der Luft geht durch die 2 Ventile sehr schnell, Zelt und aufgeblasene Matratze können auf der Plattform verbleiben und werden durch eine Abdeckplane während der Fahrt geschützt. Das Dachzelt samt Matratze kann einfach und schnell wieder von der Plattform entfernt werden und in der Tragetasche verstaut werden (ca. 90x55x43cm) und läßt Ihnen somit die Wahl, ob Sie das Dachzelt während der Fahrt auf dem Dach lassen oder im Fahrzeug verstauen. Alle Fenster und Türen sind mit Moskitonetz ausgestattet und haben eine Überdachung, die schnell aufgestellt werden kann. Der mitgelieferte Innenhimmel sorgt für mehr Wohnlichkeit, verdeckt die Dachkonstruktion und reduziert die Schwitzwasserbildung. Auch eine weiche Matratzenauflage für noch mehr Schlafkomfort ist im Lieferumfang enthalten. Abspannschlaufen sind an den Ecken des Dachzeltes vorhanden. Das Dachzelt kann auch ohne Plattform und Fahrzeug auf dem Boden genutzt werden.

Tragkraft Leiter: max. 150 kg.

Material Abdeckplane: 600D Oxford + coated PVC (wetterfest)

Zelthaut: Farbe: Anthrazit/Hellgrau,

Material: 210D Rip-Stop Polyester mit Ein-Punkt-Aufblassystem, Gewicht ca. 8 kg

Matratze: Farbe: Hellgrau, L 220x B 140x H 10 cm (Polyester), Gewicht ca. 12,5 kg

Dachplattform: L 220 x B 140cm (Aluminium), Gewicht ca. 18 kg
 Plattform: L 194 x B 121cm (5 Querstreben, 2 Längsstreben mit Abstand 52 cm), max. Traglast 250kg
 Höhe geschlossen ca. 25 cm

Leiter: B 45 cm x L 71-233 cm (Aluminium), Gewicht ca. 5,7kg
 Abmessungen Gesamt: L 220x B 140x H 115 cm, Gewicht ca. 51kg

Lieferumfang: Dachplattform, Zelthaut, Aufblasbare Matratze, Matratzenauflage, Teleskop-Leiter, Cover, Dachhimmel, Handpumpe, elektrische Pumpe, Heringe, Fensterspannstangen, Packtaschen, Befestigungsmaterial

900629

1799,--





WALLABY 2

1299,-



Dachzelt Wallaby 2 – Softcover-Dachzelt

- Hochwertiger Canvas-Stoff
- Praktisches Dachzelt für PKW, Van und SUV
- Mit wetterfester Regenschutthaube
- Inklusive Matratze und Aluminiumleiter
- 2-3 Schlafplätze
- Seitliche Utensiltaschen
- Moskitonetz in allen Zeltöffnungen
- Inkl. Spannstangen für Fenster
- PVC-Abdeckplane schützt während der Fahrt

Das Schlafzimmer für 2-3 Personen auf dem Dach des PKW, Van oder SUV ist schnell aufgeklappt. Moskitonetz in allen Zeltöffnungen bietet Schutz vor lästigen Insekten. Eine wetterfeste Haube schützt vor Regen und Nässe. Der stabile Unterboden besteht aus isolierten Aluminiumplatten. Eine robuste Abdeckplane aus 100% PVC schützt während der Fahrt vor Regen und Schmutz. Geliefert wird das Dachzelt mit einer bequemen 6 cm dicken Matratze (mit abnehmbarem, waschbarem Bezug) unter einer 3D-Matratzen-Unterlage für optimale Belüftung, einer Aluminium-Teleskopleiter und Spannstangen, mit denen die seitlichen Öffnungen aufgestellt werden können.

Material: Zelt: 280 g/m² Rip Stop Canvas / Haube: 200D Polyester (Wetterfest), Abdeckplane: 1000 D PVC (Wasserfest)

Abmessungen:

Geöffnet L 240 x B 140 x H 130 cm,
Geschlossen L 120 x B 140 x H 30 cm
Schlaflfläche: 230 x 135 cm

Gewicht: ca. 55 kg, Tragfähigkeit: 300 kg
Tragfähigkeit: Dachzelt: 300 kg/Leiter: 150 kg

Lieferumfang: Dachzelt, Teleskopleiter max. 200 cm (Aluminium), Matratze (Sponge), 3D-Matratzen-Unterlage, Befestigungsmaterial, 8 Spannstangen, Abdeckplanen. (Hinweis: Abstand zwischen den Montageschienen ist 80 cm)

Dachzelt Wallaby 2	900633	1299,-
---------------------------	---------------	---------------



Optionales Zubehör:

Leiterverlängerung 54 cm (siehe Foto ①)	900631	54,95
Dachzelt Anbau (siehe Foto ②) B 120/150 x T 140/230 x H 180 cm	9006331	179,-
Thermo Cover	9006332	149,-



1699,-

Dachzelt Victoria – Klappzelt mit überdachtem Eingang

- In wenigen Handgriffen einsatzbereit
- Wetterfest
- Für PKW, Van und SUV
- 1-2 Schlafplätze
- PVC-Abdeckplane schützt während der Fahrt
- Inklusive Matratze und Aluminiumleiter
- Haken im Dach für z.B. Leuchte
- Mit 2 Schuhtaschen am Eingang, Aufbewahrungstasche Innen

Dachzelt in neuem Design zum manuellen Aufklappen - geeignet für PKW, Van und SUV. Das Dachzelt ist schnell aufgeklappt. Moskitonetze in allen Zeltöffnungen bieten Schutz vor lästigen Insekten. Der Unterboden besteht aus einem soliden Aluminiumrahmen.

Zusätzlich befinden sich am Eingang zwei praktische Taschen, in denen die Schuhe verstaut werden können. Geliefert wird das Dachzelt mit einer bequemen 7 cm dicken Matratze (mit abnehmbarem waschbaren Bezug) und einer Aluminium-Teleskopleiter (max. 230cm).

Material: Zelt: 220 g/m² Polyester (PU beschichtet), Haube: 200D Polyester (wetterfest), Abdeckplane: PVC (wasserfest)

Abmessungen:

Geöffnet L 212 x B 132 x H 102 cm,
Geschlossen L 107 x B 132 x H 25 cm
Schlaflfläche 200 x 115 cm

Gewicht: ca. 50 kg (inklusive Leiter)

Tragfähigkeit: Dachzelt: 250 kg/Leiter: 150 kg

Farbe (Zelt und Abdeckplane): Grau

Lieferumfang:

Dachzelt mit Aluminium-Rahmen, Teleskopleiter (max. 230cm, Aluminium), Matratze (Polyester), Befestigungsmaterial, Abdeckplane

Dachzelt Victoria

900634

1699,-



LINOSA



ab 319,-

Luft-Pavillon/Party-Shelter Linosa

- Nur 1 Luftschlauch
- Inkl. 4 Seitenwänden
- 4 verschiedene Größen
- Für Camping, Garten, Party, etc.
- Stehhöhe ca. 215 cm, Eingangshöhe ca. 170 cm
- Seitenwände separat bestellbar für Optimierung nach Ihren Wünschen
- Seitenwände werden mit Haken und Klett befestigt
- Aufrollbare Tür in Seitenwand mit Reißverschluss
- Im Dach mit Haken ausgestattet z.B. für Lampe

Lieferumfang: 1 Pavillon mit 1 TPU-Luftschlauch, Luftpumpe, 4 Seitenwände: 2x mit Moskitonetz, 1x geschlossen, 1x mit Reißverschluss-Tür, Heringe, Abspannleinen, Packtasche.

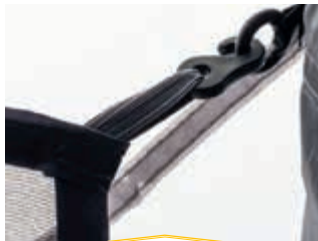
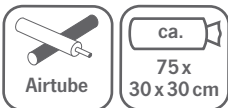

Leichte Anbringung der Wände



Inklusive 4 Seitenwänden: 2x mit Moskitonetz, 1x geschlossen und 1x mit Tür



Nur ein Aufblaspunkt!

Modell Luft-Pavillon/ Party-Shelter	Größe in cm	Gewicht	Art.-Nr.	Preis
LINOSA 250	250 x 250	ca. 9 kg	905576	319,-
LINOSA 300	300 x 300	ca. 10 kg	905577	369,-
LINOSA 350	350 x 350	ca. 11 kg	905578	419,-
LINOSA 400	400 x 400	ca. 12 kg	905579	459,-



Lampenkabel läßt sich in der Luftschlauchhülle verlegen

Zusätzliches Zubehör	LINOSA 250		LINOSA 300		LINOSA 350		LINOSA 400	
	Art.-Nr.	Preis	Art.-Nr.	Preis	Art.-Nr.	Preis	Art.-Nr.	Preis
Seitenwand geschlossen	9055761	17,95	9055771	19,95	9055781	21,95	9055791	23,95
Seitenwand mit Tür	9055762	21,95	9055772	24,95	9055782	27,95	9055792	29,95
Seitenwand mit Moskitonetz	9055763	18,95	9055773	19,95	9055783	21,95	9055793	23,95
Ersatzschlauchset	9055764	59,95	9055774	64,95	9055784	74,95	9055794	79,95



Überdachung / Fahrzeuganbindung für Pavillon LINOSA

Flexible Überdachung zum Fahrzeug
Inkl. 4 Seitenwänden

- Für alle Fahrzeughöhen geeignet
- Schützt vor Regen und Sonne
- Doppelkeder Ø5+8mm, Schleusenstabtunnel
- schnell und einfach anzubringen

Die Fahrzeuganbindung ist eine Überdachung vom Pavillon zum Fahrzeug mit der Möglichkeit, z.B. bei Regen trocken ins Fahrzeug zu gelangen.

Farbe: Hellgrau,
Material: Polyester

Überdachung / Fahrzeuganbindung für:

Pavillon LINOSA 250	9055795	24,95
Pavillon LINOSA 300	9055796	27,95
Pavillon LINOSA 350	9055797	29,95
Pavillon LINOSA 400	9055798	32,95



Verbindung für Pavillon LINOSA

Schutz vor Regen, Sonne, Wind, Kälte

- Einfache Befestigung per Haken und Klett

Die Befestigungsmöglichkeiten der Seitenwände werden benutzt, um eine Verbindung zwischen 2 Pavillons herzustellen. Somit sind Sie vor Regen, Sonne, Wind und Kälte geschützt und erweitern Ihren Pavillon. Sie können unendlich viele Pavillons miteinander verbinden und so eine große Party-Location oder Ruhe-Oase schaffen.

Verbindung für:

Pavillon LINOSA 250	9055799	29,95
Pavillon LINOSA 300	9055800	32,95
Pavillon LINOSA 350	9055801	34,95
Pavillon LINOSA 400	9055802	37,95

Campingzelte/Familienzelte



ab **194,25**



Lieferumfang: Zelt inkl. Boden, 2 Schlafkabinen, fluoreszierende Abspannleinen
Dakota Z5 Deluxe 900071 **224,25**

Zusätzliche kleinere Version des Dakota Z5 in gleicher Ausstattung mit folgenden Maßen: B 280 x H 200 x T 480 cm, Packmaß 69 x 50 x 19 cm, Gewicht ca. 16,45 kg
Bregenz 2 Z5 900070 **194,25**



Dakota Z5 Deluxe & Bregenz 2 Z5 Exklusive 4 Personen Campingzelte

- Hochwertige Premium-Verarbeitung
- Profi-Gestängesystem mit Farbmarkierung
- Thermo-Doppeldach mit Dachlüfter
- Zeltboden mit Reißverschluss einziehbar
- 2 komfortable Schlafkabinen mit optimaler Dachlüftung



Polyester 210T + UV	Nähte versiegelt	2.000 mm	Glasfaser/Stahl
100% PES atmungsaktiv	100% Polyethylen	ca. 18,1 kg	ca. 78 x 33 x 29 cm

Komfortmodell für anspruchsvolle Zeltfans. Es bietet ausreichend Platz für 4 Personen: 2 Schlafkabinen für je 2 Personen und einen luftigen Wohnraum. Großzügige Fenster mit Sonnenschutz und das ausgeklügelte Klimasystem in Verbindung mit raffinierten Details bieten höchstmöglichen Komfort. Durch Premiumverarbeitung, hochwertige Materialien, farblich markierte Gestängeführung und ansprechendes Außendesign werden Sie lange Zeit Freude an diesem Zelt haben.



239,25



Silvretta 2 Z6 – Geräumiges 5 Personenzelt mit Thermo- Doppeldach

- Besonders großzügiger Wohnraum mit Stehhöhe
- 2 Schlafkabinen, für 3 und 2 Personen
- Einzippbarer Zeltboden und Thermodach
- Top Preis-Leistungsverhältnis



Geräumiges und komfortables Zelt für 5-köpfige Familien. Hochwertige Details bieten Ihnen ein luxuriöses Raumgefühl bei tollem Preis-Leistungsverhältnis. Gute Ventilation durch die Vielzahl von Belüftungen, 3 große Fenster (teilweise mit Moskitonetz) und das Thermodach. Seitentür mit Wetterschutz, Zeltboden in den Türen hochstellbar. Schlafkabine mit Moskitonetztüren. Lieferumfang: Zelt inkl. Boden, 2 Schlafkabinen, Abspannleinen
900100 **239,25**

Polyester 190T+2xUV	Nähte versiegelt	2.000 mm	3 Glasfaser/2 Stahl
100% PES atmungsaktiv	100% Polyethylen	ca. 20,65 kg	ca. 69 x 50 x 21 cm

Campingzelte/Gerätezelte/Duschzelte/Küchenzelte

Beaver Creek – 5 Personenzelt

- Mit Stehhöhe von 1,90 m
- Mit Taschen innen für griffbereite Aufbewahrung
- Außenzelt mit 2 Fenstern

Kuppelzelt mit verlängerter Apsis ideal für Familien und Gruppen. Eine Kabine für 5 Personen, Stehhöhe 190 cm. Praktische Organizer an der Schlafkabine sorgen für optimale Verstaumöglichkeiten von Kleinutensilien. Innenzelt kann auch ohne Außenzelt aufgestellt werden, da das Gestänge innenliegend ist. Ideal für sehr warme Sommernächte. Außenzelt verfügt über 2 Klarsichtfolienfenster. Lieferumfang: Außenzelt, Innenzelt, Bodenplane, Heringe, Abspannleine, Gestänge Fiberglas, Packtasche

900025 139,-

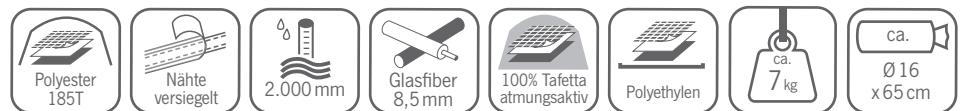
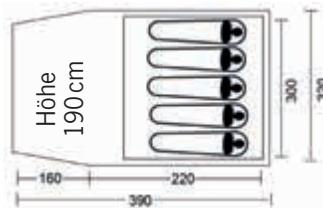

Campalto – Dusch-/Umkleidezelt

- Boden herausnehmbar
- Einfach und schnell aufgebaut
- Befestigungshaken im Dach z.B. für Dusche



Geschützte Belüftungsöffnung oben ermöglicht schnellen Luftaustausch. Innentaschen für Duschgel oder Ähnliches. Gestänge: Fiberglas, Material: 100% Polyester, Wassersäule: 1000 mm, Maße: B 150xT 150 cm, H 210 cm, Packmaß: 54xØ 12 cm, Gewicht: ca. 3,0 kg

901029 77,95



Malta – Dusch-/Umkleidezelt

- Einfach und schnell aufgebaut
- Vielseitig einsetzbar, z.B. als Duschzelt oder Umkleidekabine

Klarsichthaube oben, praktisches Aufbewahrungsnetz innen an der Rückwand. Material: 100% Polyester PU-beschichtet, Gestänge: Fiberglas Ø 9,5 mm, Maße: B 165xT 165x H 200 cm, Packmaß: 54xØ 12 cm, Gewicht: ca. 3,0 kg

90108 59,95



Alicante – Küchen- / Gerätezelt

- Als Küchen-, Geräte-, Lager- oder Umkleidezelt nutzbar
- Robustes Stahlgestänge
- 3 große Fenster mit Moskitonetz
- Große aufrollbare Eingangstür

Robustes Küchenzelt, auch nutzbar als Geräte-, Lager- oder Umkleidezelt, mit großer (seitlich aufrollbarer) Eingangstür, robustem Stahlgestänge Ø19mm, großem Fenster mit Moskitonetz u. Außenabdeckung in den Seiten, Hochentlüftung. Maße: B 200 x T 190 x H 215 cm, Türhöhe 185 cm, Türbreite 85 cm. Material: 100% Polyester (mit PVC Beschichtung)/Dach: PVC. Packmaß: L 105 x B 27 x T 27 cm, Gewicht: ca. 16,5 kg

901036 219,-



Aufblasbarer Windschutz

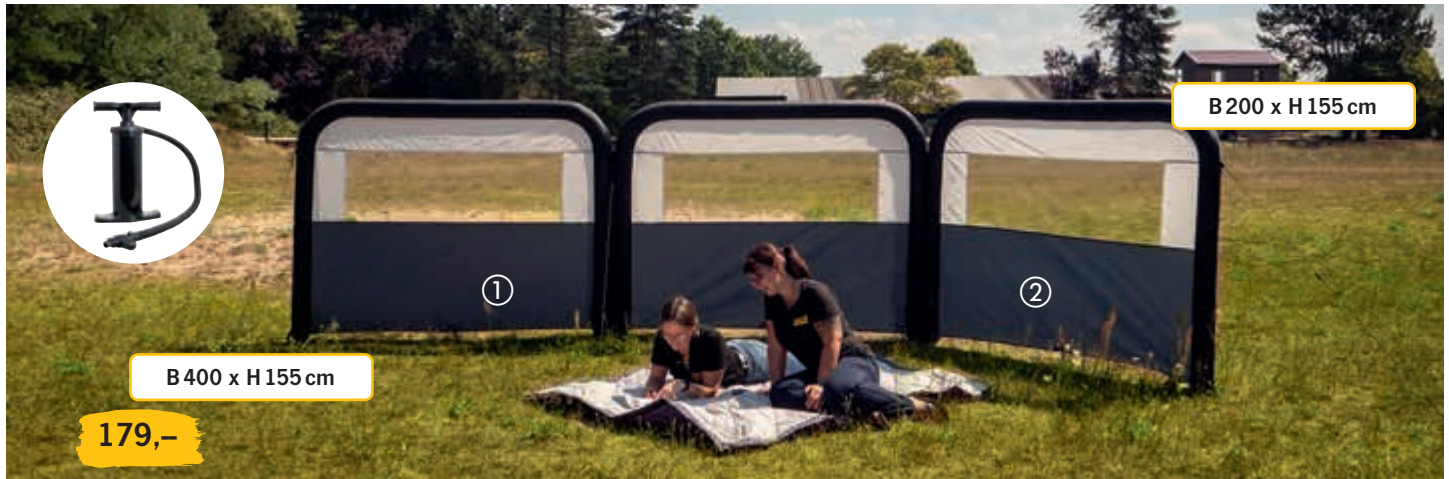

B 200 x H 155 cm

B 400 x H 155 cm

179,-



① Helgoland Air 400 – Wind- und Sichtschutz

- Einfaches Aufstellen durch Aufpumpen, kein Gestänge nötig
- Segmente einzeln aufblasbar
- Segmente per Reißverschluss miteinander zu verbinden
- Beliebig erweiterbar mit optionalem Erweiterungssegment
- Inklusive Pumpe

Der Wind- und Sichtschutz mit transparenten Fenstern besteht aus 2 Segmenten à 200cm und hat eine komfortable Höhe von 155cm. Durch einfaches Aufpumpen der Luftschläuche stellt sich der Windschutz fast von selbst auf. Jedes Segment ist einzeln aufblasbar und nutzbar. Alle Segmente können beliebig mit Reißverschluss verbunden werden.

Lieferumfang: Windschutz, Luftpumpe, Heringe, Abspannleinen.

Farbe: Grau/Dunkelgrau

900539

179,-

② Helgoland Air – Erweiterungssegment

- Verlängert den Windschutz Helgoland Air um 200 cm

Mit transparenten Fenstern.

Das ebenso aufpumpbare Segment wird per Reißverschluss verbunden, dadurch ist der Windschutz beliebig erweiterbar.

Lieferumfang: Windschutzpanel (ohne Pumpe), Heringe, Abspannleinen.

Farbe: Grau/Dunkelgrau

900540

79,95



Hooqe Air 480 – Windschutz mit Lufttechnologie

- Ohne Gestänge, einfaches Aufstellen durch aufpumpen
- Nur 1 Aufblaspunkt
- Mit transparenten Fenstern
- 3 Teile à 160 cm
- Beliebig erweiterbar
- Optionales Erweiterungs-Segment möglich, beliebig miteinander zu verbinden
- Inklusive Luftpumpe

Gestänge: Luftschlauch

Material: 150D Polyester

Maße: B 480 x H 140 cm, **Gewicht:** ca. 6,5 kg

Lieferumfang: Windschutz mit Abspannleinen, Heringen, Luftpumpe und Packtasche.

Farbe: Granite/Black

①

900537

279,-

Erweiterungs-Segment B 160 x 140 cm

Inklusive Abspannleinen, Heringen und Packtasche (ohne Pumpe). **Gewicht:** ca. 2 kg

②

900538

109,-



B 480 x H 140 cm

Einfache Verbindung per Steckschnallen

①

②

279,-

B 160 x H 140 cm

SMÖGEN – Windschutz 500x125 cm

- Schnellaufbau-System
- Für Strand, Campingplatz oder Garten
- 4 Elemente
- Variabel stellbar
- geeignet für Veranda-Funktion vor Reisemobil, Wohnwagen und Campervan
- Als Wind- und Sichtschutz nutzbar

Material: 150D Oxford-Polyester Farbe: Grau
 Maße: 500x125 cm,
 Packmaß (LxBxH): 93x15x16 cm, Gewicht: 1,5 kg
 Lieferumfang: Windschutz, Stangen, Abspannleinen, Heringe,
 Packtasche **900520 119,-**



Windschutz Düne und Sylt 500x140 cm

- Mit 3 Elementen
- Schutz vor Wind u. Blicken
- Für Strand, Campingplatz oder Garten
- Geringes Gewicht
- Kleines Packmaß

Günstiger Windschutz mit 3 Elementen ohne Fenster. Schützt vor Wind und Blicken, inkl. 4 Stahl-Aufstellstäben Ø 16mm
 Material: 190T Polyester,
 Maße: 500 x 140 cm,
 Packmaß ca. 65 x Ø 12 cm,
 Gewicht: ca. 1,5 kg



① Windschutz Düne – Farbe: Grau/Anthrazit/Lime-Grün	900515	38,90
② Windschutz Sylt – Farbe: Grau/Blau	900514	38,90

Aufstellstangen & Klappsauger



Aufstellstangen

- ① **Stahl Aufstellstab, Ø 22 mm, 3-teilig**
mit Schraube, teleskopierbar, Länge 165–250 cm **90307 33,30**
- ② **Aluminium Aufstellstab, Ø 25 mm, 3-teilig**
mit Schraube, teleskopierbar, Länge 170–260 cm **903070 28,95**
- ③ **Luxus Alu-Teleskopstange square mit Drucktaste zur Arretierung**
Ø 30 mm, 3-teilig, ca. 95–230 cm, Packmaß 96 cm **903682 27,95**
- ④ **Luxus Alu-Teleskopstange rund mit Drehmechanismus zur Arretierung**
Mit einem Dreh geöffnet, ausgezogen und festgestellt.
Ø 30 mm, 3-teilig ca. 95 - 230 cm, Packmaß 96 cm **90370 19,95**
- ⑤ **Aufstellstab Ø22 mm, 3 teilig, 2 Stk.**
180–220 cm, Stahl, teleskopierbar **903077 24,95**
- ⑥ **Aufstellstab Ø22 mm, 2 teilig**
110–200 cm, Stahl, teleskopierbar **903071 21,40**
- ⑦ **Aufstellstab, 4 teilig, 2 Stk.**
196 cm, Stahl, nicht teleskopierbar **903076 14,95**
- ⑧ **Smartlock Zeltstangen Klemmen**
4 Stück pro Packung inkl. Stiftschlüssel, schraubenlose Verriegelung.
Kein Beschädigen der Zeltstangen. Für Stahl und Aluminium.
Ø22/19 mm **91975 11,95**
Ø28/25 mm **91976 13,95**



Alle Stangen nur SB verpackt lieferbar.

Zeltzusatzgestänge

- ① **Verbindungsstange Ø 22 mm**
2-teilig, teleskopisch, Stahl, Rohrschelle,
Rohrklemme, Zeltstabfuß
Länge 250 cm **90362 12,95**
- ② **Dachauflagenstange Ø 22 mm**
Beidseitig mit Rohrschelle, Aluminium
Länge 025–040 cm, 2-teilig **90334 17,95**
Länge 170–250 cm, 3-teilig **90337 22,95**
- ③ **Zwischenstücke Ø 22 mm**
1-teilig, Giebel-/Firstverlängerung von Vorzeltgerüsten, Alu,
Länge 90 cm/Nutzlänge 80 cm **90332 8,95**
- ④ **Dachhakenstange (Firststange) Ø 25 mm**
3-teilig, mit Haken und Rohrschelle, Aluminium
Länge 170–260 cm **90358 29,95**
- ⑤ **Klemmstange/Schleusenstab**
Für Minicamper, 255 cm lang. **99444 8,40**

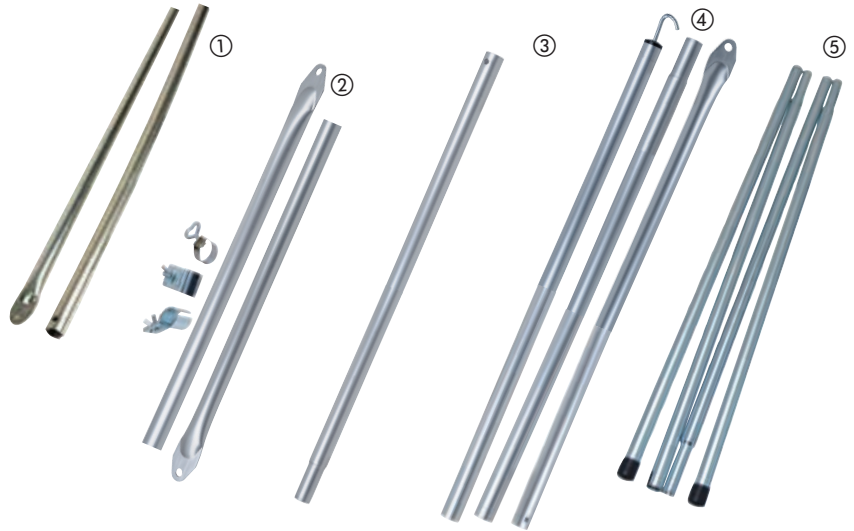

Vorzeltbefestigung ohne Bohren mit Klappsaugern

Für die schraubenlose Befestigung von Vordach, Sonnensegel u.a. Den Sauger auf glatter, sauberer und trockener Fläche ansetzen und Hebel umlegen.



Seit 10 Jahren
bewährt

Klappsauger Kunststoff

Mit stabilem Haken.
Ø 100 mm. Belastbar bis ca. 10 kg
1 St. 93648 11,95
Ø 120 mm. Belastbar bis ca. 15 kg
1 St. 936480 17,50



Klappsauger Alu-Guss, Ø 120 mm

Teller aus Naturgummi
Saugscheibe Ø 120 mm,
Belastbar bis ca. 10 kg
mit Schraubgewinde für div.
Befestigungen. Made in Germany
1 St. 93647 48,70



Klappsauger zur Befestigung des Schleusenstabs Ø 55 mm

Belastbar bis ca. 8 kg
Ohne Rohrhalterung,
1 St. 93646 41,95



Klappsauger mit Ring + 2 S-Haken, Ø 115 mm

Der Saugnapf wird einfach auf einer
glatten, sauberen und trockenen
Fahrzeugfläche angesetzt und dann
der Hebel umgelegt.
Belastbar bis zu 10 kg
1 St. 936471 9,95



Quick Lock Padset

Caravanvorzeltbefestigung ohne Bohren, schraubenlose Halterung

2 Stück Unterseite glatt **935076** **10,95**
 2 Stück Unterseite Absatz **935077** **10,95**



Vorzelt-Clips

• Befestigung am Wohnwagen
 ohne Bohren
 • Schraubenlose Befestigung

• Variabel einsetzbar
 3 Stück grau/schwarz
935080 **9,95**



Fix on II Beschlag

Schraubenfreier Wohnwagenbeschlag. Optimierte Ausführung, die auch für Wohnwagen mit integrierter Schiene verwendet werden kann.

3er Set für Vorzelte **90176** **28,55**



Kederösen 5 + 7 mm

• Multifunktional

Die Kederösen besitzen auf der einen Seite einen 5mm-Keder, auf der anderen Seite einen 7mm-Keder. Sowohl für Wohnwagen, Reisemobile, Markisen geeignet. Können genutzt werden z.B. als Halterung für Sturmleinen, Solarduschen, Utensilo-Taschen, Garderobenhaken usw. Das 6-teilige Set sollte in keiner Camping-Grundausrüstung fehlen

901693 **4,95**

Quick Lock Pads Set

Für alle Zelte mit Doppelkeder. Ohne Bohren für Wohnwagenvorzelt-Befestigung. Klemmösen halten durch das Spannen des Gestänges

3er Set **935074** **33,70**



Magnet-Kederadapter-Set

Befestigen Sie einfach und schnell Vorzelte mit Kederanbindung an einem Fahrzeug ohne Multirail. Bestehend aus Magnetband mit Kederprofil (Länge 283 cm) und 3 St. Doppelkederleisten je 90 cm

43,95

1 Set **904490** **43,95**



Sperrstück Kederschiene – 2er-Set

Verhindert das Herausrutschen der Kederleiste aus der Kederschiene.

Ø5 mm **901271** **3,95**
 Ø7 mm **901272** **3,95**



Sperrstück Kederschiene

Für Kederleisten mit Ø7mm, fixiert Ihr Vorzelt, Sonnensegel o.ä..

2 Stück **901273** **7,50**

Travel Keder-Adapter

Zur sicheren Befestigung Ihres Vorzeltes am Auto. Länge 3 m, Doppelkeder Ø5+8 mm

904493 **31,50**



Anti-Flutter-Klemmen für Markisen, Sonnensegel, Planen, etc.

• Leicht zu befestigen
 • Auch als extra breite Jumbo Ausführung
 • Verhindert Fluttergeräusche
 • Reduziert Beschädigungen

① 2 Stück mit je 1x kurzem und langem Gurt **901276** **12,95**
 ② Klemme Jumbo 1 Stück extra breit **901275** **19,95**

ab **10,90**

Dachhalteband und Sturmsicherung

• Sturmsicherung für Vorzelt oder Markise
 • Besonders stabile Ausführung, TÜV/GS geprüft
 • Gurtlänge 11 + 14 m – extralang
 • Verhindert ein Aufwehen des Vorzeltes/Markise
 • Komplett mit Heringen und Spannfeder
 • 4 cm breite schwarze Gurte

Länge: 11 m **432882** **10,90**
 Länge: 14 m **432881** **14,90**



Zeltbefestigung

Zeltleinen

①



- ① **Spannleine reflektierend**
Geflochtene Sturmleine mit Dreilochspanner und Heringslasche. Ø 3 mm, 3 Meter lang, Fb.Grün
4 Stück **90367 4,60**
50 m ohne Dreilochspanner
1 Rolle **903672 9,95**

②



- ② **Spannleine Weiß 4 m**
Geflochtene Sturmleine mit Dreilochspanner und Heringslasche.
Ø 4 mm. 4 St. **90287 3,95**

Abspannhilfsmittel

①



- ① **Schnurspanner** Alu mit 3 Löchern, oval, Loch Ø 5,3 mm. 10 Stück **44223 3,40**

②



- ② **Nylonhaken**
für Schraubbefestigung. 1 Stück **44213 1,10**

③



- ③ **Nylonhaken Spezial**
für Boote & Industriebedarf, Befestigung mit Knoten am Gummiseil Ø 8 mm. 5 St. **44212 4,90**

①



- ① **Felsbodenhering Tarzan 5 Stück**
Mit Nagelkopf und Quernagel. Stahl verzinkt, rund, Ø 6 mm.
L 17 cm **903191 3,20**
L 23 cm **903192 5,50**

②



- ② **Felsnagel 4 Stück**
Mit Befestigungshaken aus Kunststoff.
Felsnagel Stahl verzinkt. Ø 7 mm, Länge 25 cm.
90299 16,50

③



- ③ **Spezial-Hering Kunststoff 6 St.**
biegsam, schlagfester Kunststoff,
L 20 cm **94811 5,90**
L 30 cm **94812 7,50**
ditto lose, 1 Stück
L 30 cm **94812L 1,10**

④



- ④ **Spezial-Hering extra starker Kunststoff 6 St.** flacher Kopf und zusätzliche Öse, L 21,5 cm **94857 4,95**

⑤



- ⑤ **Zeltanker/Anbindeflock für Haustiere**
Ring Ø 8 mm, Länge 40 cm
90282 7,50

⑥



- ⑥ **Erdnagel im Koffer, 20 St.**
L 19,5 mm. Fluoridierend für Akku-Schrauber
94815 28,60

⑦



- ⑦ **T-Hering extra stark 2 Stück**
Stahl verzinkt, 3 mm stark. B 20 x T 20 mm.
L 30 cm **94804 16,60**

①



Zelthammer + Heringauszieher

- ① **Gummihammer mit Holzgriff**
mit Heringauszieher, 250 g
94823 3,95



- ② **Heringauszieher Luxus**
Stahl verzinkt, mit Kunststoffgriff.
Stück **90324 2,50**



- ③ **Teleskopierbarer Heringauszieher, schont den Rücken, ausziehbar bis 60 cm**
903241 5,95

Abspannmaterail

①

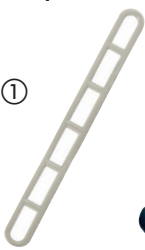

- ① **Leiter-Abspannelement grau**
6 Felder, 21,5 cm lang, 2,5 cm breit.
5 Stück **90289 3,60**



- ② **Nietkopf-Abspanner**
Aus elastischem Kunststoff. Zum Einknöpfen in eingestanzte Ösen. Packung mit 5 Stück
11 cm lang **90291 3,80**
24 cm lang **902911 4,60**

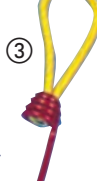

- ③ **Zeltspannhaken** mit Stahlhaken und Gummischlaufe
4 Stück **90284 3,95**



- ④ **Gummispanner mit Kugel** Zum leichten und schnellen Abspannen. Universell nutzbar!
5 Stück **902841 3,45**



- ⑤ **Gummiring** Vierkant, Schlauchschnitt, L90 x B8 x H5 mm,
10 Stück **90305 3,50**



- ⑥ **Jet Rope Schnellspanner**
Ratschenfunktion, für Zelte, Windschutz, als Wäscheleine und vieles mehr. Nutzlänge ca. 1,90 m, bis max. 30 kg belastbar.
93649 7,90



- ⑦ **Gummispanner 80-140cm**
dehnbar mit 2 Aluhaken, Ø 10 mm
44218 2,50



- ⑧ **Gummispanner**
Gummikabel mit Stahlhaken,
60 cm **44219 2,15**



- ⑨ **Gummispanner 35 cm**
mit Befestigungshaken und -kappen aus Kunststoff dehnbar bis 62 cm, Ø 5 mm
4 Stück **442180 1,95**



- ⑩ **Gummikabel mit Haken**
Gummikabel mit Kunststoffhaken,
60 cm **44221 4,10**
100 cm **44222 9,95**



- ⑪ **Gummispanner mit Metallhaken, Paket mit 20 Stück**
Länge 38 cm **442202 19,-**
Länge 53 cm **442203 20,95**



ab 1,95

Aufblasbarer Windschutz passend für Campingbusse

- schützt vor Zugluft
- kein Keder notwendig

Einfach unters Fahrzeug legen und aufpumpen
(Pumpe nicht im Lieferumfang enthalten)

Material:
Heavy duty PVC

Lieferumfang:
Windschutz, angenähte Plane mit Ösen, Heringe, Tragetasche

Maße:
Länge 250cm Ø30cm

Gewicht:
ca. 3,2kg

Packmaß:
ca. 45x14x12cm

Aufblasbarer Windschutz
905991 129,-



Empfehlung:

① Elektro-Luftpumpe 12V/230V
Mit 230 V-Transformator und 3-Ventiladapter
93068 22,99

② 12V Elektrische Hochdruck-Luftpumpe
Geeignet für Boote, Luftzelte, Matratzen, aufblasbare Möbel, etc.
930681 59,99



Reisemobil-Schutzhüllen

- Zuverlässiger, wasserabweisender Wetterschutz
- Dach aus Tyvek ähnlichem atmungsaktiven Material in Weiß für optimalen UV-Schutz
- Gute Belüftung, Reduzierung des Schimmelrisikos
- Aus reißfestem 3-lagigem SFS-Gewebe: Dach 125g/m², Seiten 100g/m²

Atmungsaktive und Wetterfeste Schutzhülle erhält den Wert Ihres Reisemobils. Die Seitenwand ist per Reißverschluss leicht zu öffnen und ermöglicht den Zugang zum Reisemobil.

L 500-550 x W 240 x H 270 cm	928091	242,-
L 550-600 x W 240 x H 270 cm	928092	255,-
L 600-650 x W 240 x H 270 cm	928093	265,-
L 650-700 x W 240 x H 270 cm	928094	279,-
L 700-750 x W 240 x H 270 cm	928095	294,-
L 750-800 x W 240 x H 270 cm	928096	282,-



Markisen- / Vorzeltteppiche



TRAVEL – Markisen- und Vorzeltteppich

Besonders leicht und kompakt

- Schützt vor Steinen & Dreck
- Material: 100% Polypropylen (PP)
- Materialstärke: 200 g/m²
- Lässt den Boden atmen
- Waschbar
- Schimmelfest
- Strapazierfähig
- 100% recycelbar
- Leicht zu reinigen
- Inkl. Tragetasche

Breite 250 cm	Gewicht	Art.Nr.	Preis	Grundpreis je m ²
L 260cm	ca. 1,3kg	904335	59,95	GP*9,22/qm
L 290cm	ca. 1,5kg	904336	64,95	GP*8,96/qm
L 320cm	ca. 1,7kg	904337	69,95	GP*8,74/qm
L 370cm	ca. 1,9kg	904338	79,95	GP*8,64/qm



ohne Plane und Heringe



4

STÜCK

4,50

Optionales Zubehör:

Befestigungs-Clips – 4er Set

Zum Befestigen von Teppichen, Sonnensegeln, Tarps u.v.a.. Einfach einclippen, schließen und fixieren. Für Materialdicke bis max. 1,2 cm

Material: PP

Maße: L8,5x B3 cm

4 Stück

904489

4,50



Unsere Markisen- und Vorzeltteppiche

- Besonders dick und weich
- Schützt vor Bodenkälte, Steinen und Dreck
- Material: 100% Polypropylen (PP), Materialstärke: 400 g/m²
- Mit UV-Schutz
- Rand eingefasst
- Strapazierfähig, Verrottungsfest
- Pflegeleicht, besonders leicht zu reinigen
- Schlaufen an allen Ecken zum Fixieren mit z.B. Heringen
- Inklusive Tragetasche

① HOLIDAY TRAVEL

Farbe: Anthrazit

Breite 250 cm	Gewicht ca.	Art.Nr.	Preis	Grundpreis je m ²
L 260 cm	2,6 kg	905194	59,95	GP*9,22/qm
L 290 cm	3 kg	905195	64,95	GP*8,96/qm
L 340 cm	3,5 kg	905196	69,95	GP*8,23/qm
L 390 cm	4 kg	905197	74,95	GP*7,69/qm

①



② LIFE IS A JOURNEY

Farbe: Hellgrau

Breite 250 cm	Gewicht ca.	Art.Nr.	Preis	Grundpreis je m ²
L 260cm	2,6 kg	905189	59,95	GP*9,22/qm
L 290cm	3 kg	905190	64,95	GP*8,96/qm
L 340cm	3,5 kg	905192	69,95	GP*8,23/qm
L 390cm	4 kg	905193	74,95	GP*7,69/qm

②

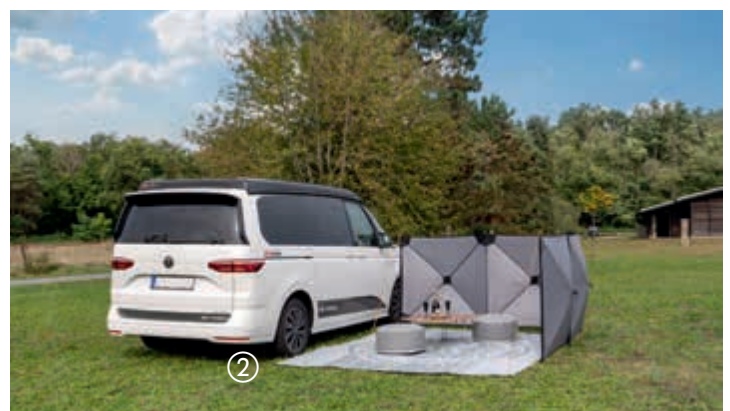

Markisen- / Vorzeltteppiche

Breite 250 cm	① Villa Ethno		
L 290 cm	90516	61,95	GP* 8,54/qm
L 390 cm	905161	83,95	GP* 8,61 /qm
L 450 cm	905162	94,95	GP*8,44/qm
L 500 cm	905163	104,-	GP*8,32/qm
L 600 cm	905164	118,-	GP*7,87/qm

Breite 250 cm	② Villa Stripes		
L 290 cm	90517	49,95	GP* 6,89/qm
L 390 cm	905171	67,95	GP* 6,97/qm
L 450 cm	905172	84,95	GP* 7,55/qm
L 500 cm	905173	97,95	GP* 7,84/qm
L 600 cm	905174	108,-	GP* 7,20/qm



ab **49,95**

Besonders dickes und isolierendes Material

Villa Ethno / Villa Stripes / und Villa Grey –

Markisen- oder Zeltteppiche in Premium Qualität

- Material: 100% PP
- Materialstärke: 400 g/m²
- Besonders dick, schützt vor Bodenkälte, Steinen und Dreck
- Inkl. Tragetasche
- Strapazierfähig
- Verrottungsfest
- Pflegeleicht
- Rand eingefasst
- Beidseitig verwendbar

Breite 250 cm	① Cloud grau		
L 300 cm	905151	49,95	GP* 6,66/qm
L 350 cm	905152	59,95	GP* 6,85/qm
L 400 cm	905153	69,95	GP* 7,00/qm
L 450 cm	905154	85,95	GP* 7,20/qm
L 500 cm	905155	89,95	GP* 7,20/qm
Breite 300 cm			
L 400 cm	905156	82,95	GP* 6,91/qm
L 500 cm	905157	92,95	GP* 6,20/qm

Breite 250 cm	② Cloud schwarz		
L 300 cm	905184	49,95	GP* 6,66/qm
L 350 cm	905185	59,95	GP* 6,85/qm
L 400 cm	905186	69,95	GP* 7,00/qm
L 450 cm	905187	82,95	GP* 7,37/qm
L 500 cm	905188	89,95	GP* 7,20/qm

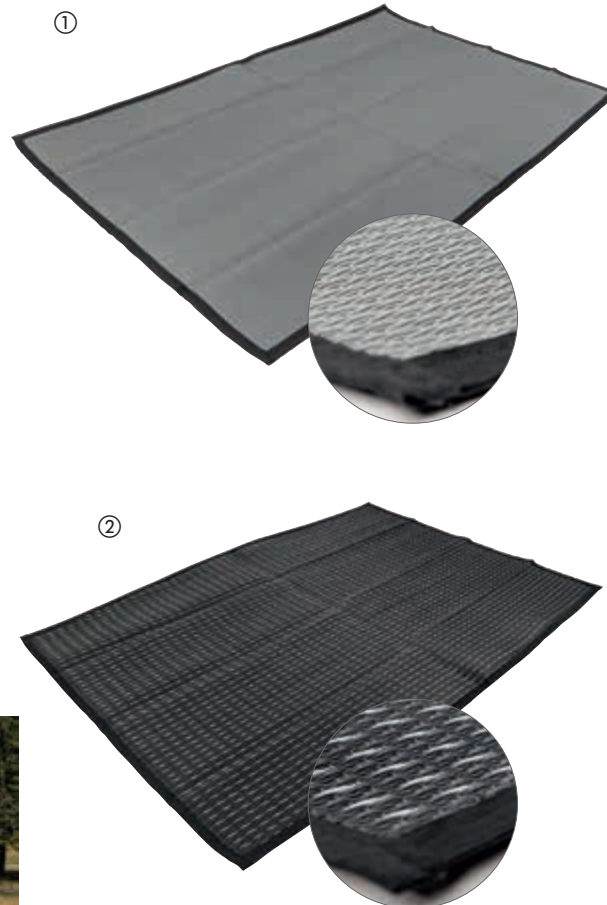

Cloud – Markisen- oder Zeltteppich

in klassischem Grau oder Schwarz mit weißen Akzenten

- Geringes Gewicht
- Material: 100% PP
- Materialstärke: 300 g/m²
- Inkl. Tragetasche
- Strapazierfähig
- Pflegeleicht
- Rand eingefasst
- Beidseitig verwendbar

Der Markisen- /Zeltteppich CLOUD ist besonders weich und schützt vor Bodenkälte, Steinen, Dreck. Er ist beidseitig verwendbar, hat einen eingefassten Rand und an jeder Ecke eine Schlaufe zur Befestigung am Boden.



Alle Teppiche werden in einer Tasche geliefert



Villa Soft Light Anthrazit – Der zeitlose Vorzeltteppich für Sand und Kies

- Material: 70% PVC,
30% Textilene, Stärke 400g/m²
- Inklusive Tragetasche
- Unverwüstliche Kunststoff-Faser
- Speziell ummantelt
- Strapazierfähig und Pflegeleicht
- Verrottungsfest und UV-beständig
- 4 Eckösen
- Zuschneidbar
- Barfuß sehr angenehm

Breite 2,5 m

Länge	Preis	Grundpreis
4,0 m	905011 79,95	GP* 8,00/qm
5,0 m	905012 84,95	GP* 6,80/qm
6,0 m	905013 99,95	GP* 6,66/qm

Breite 3,0m

Länge	Preis	Grundpreis
5,5 m	905014 104,95	GP* 6,36/qm
6,0 m	905015 114,95	GP* 6,39/qm
6,5 m	905016 93,95	GP* 4,82/qm
7,0 m	905017 102,-	GP* 4,86/qm



ab **79,95**

Villa Eco – Zeltteppich für Grasböden

- Luftdurchlässig
- Material: 100% Polyamid,
UV resistent, hohe Reißfestigkeit
- Materialstärke: 500g/m²
- Inkl. Tragetasche
- Wohnlich und fußwarm
mit hohem Gehkomfort

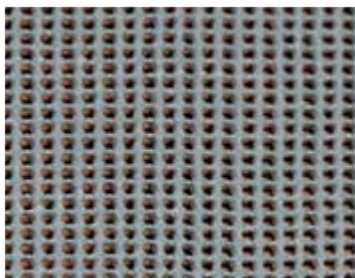

Breite 2,5 m

Länge	Grau	Preis	Grundpreis
3,0 m	90402	45,95	GP* 6,13/qm
3,5 m	904020	52,95	GP* 6,05/qm
4,0 m	904021	62,95	GP* 6,29/qm
4,5 m	904022	64,95	GP* 5,53/qm
5,0 m	904023	69,95	GP* 6,00/qm
6,0 m	904024	89,95	GP* 6,00/qm
30 m (nur ganze Rolle) x 2,5 m		905020 379,-	GP* 5,05/qm

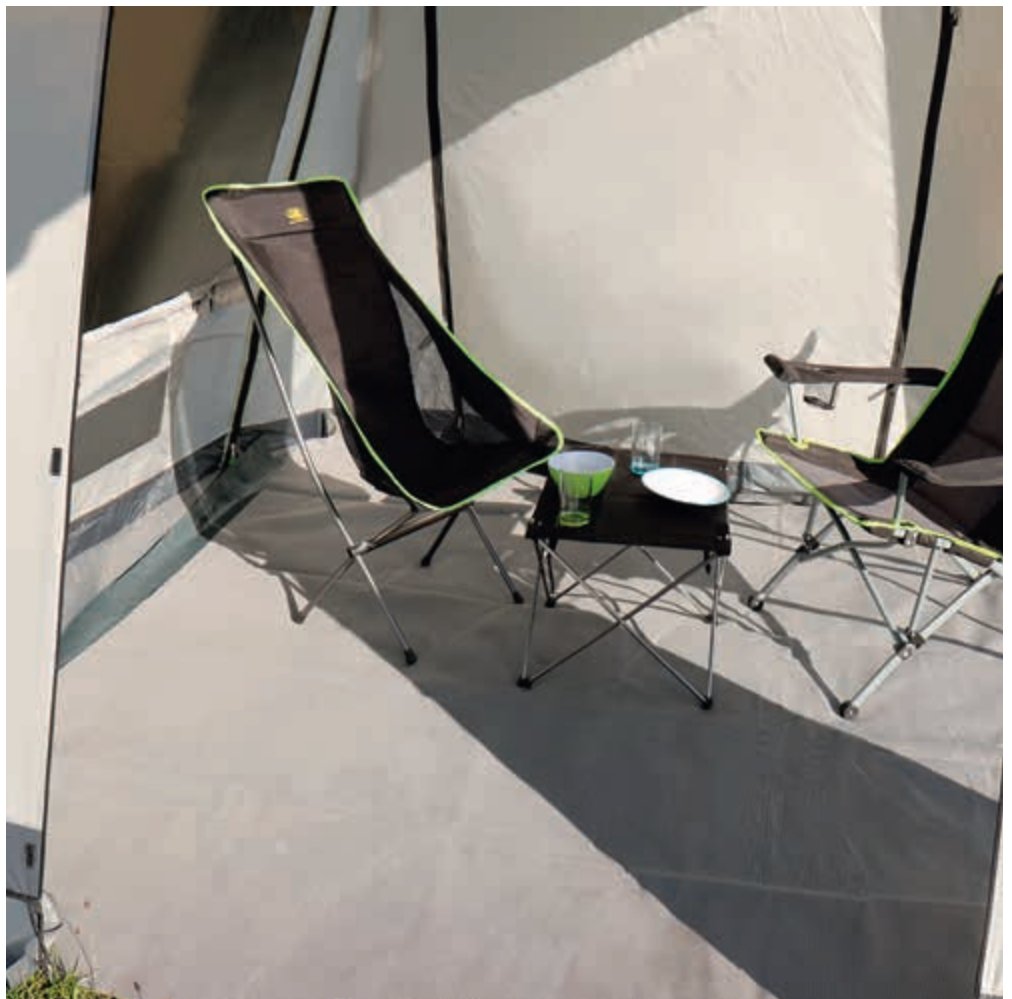

Vorzeltteppiche



Villa Soft Deluxe – Der strapazierfähige Vorzeltteppich

- Material: 70% PVC, 30% Textilene
- Materialstärke: 480g/m²
- inkl. Tragetasche
- Unverwüstliche Kunststoff-Faser
- Speziell ummantelt
- Strapazierfähig und Pflegeleicht
- Verrottungsfest
- UV-beständig
- Zuschneidbar
- Barfuß sehr angenehm



ab **62,90**

Villa Soft Deluxe Grau

Villa Soft Deluxe Grau, Breite 2,5 m

Länge		Preis	Grundpreis
3,0 m	90504	62,90	GP* 8,39/qm
4,0 m	905041	82,90	GP* 8,29/qm
5,0 m	905042	95,90	GP* 7,67/qm
6,0 m	905043	114,90	GP* 7,66/qm



Villa Soft Deluxe Plus

ab **119,-**

Extra breit

Villa Soft Deluxe Grau, Breite 3,0 m

Länge		Preis	Grundpreis
5,5 m	905044	125,90	GP* 7,63/qm
6,0 m	905045	134,90	GP* 7,49/qm
6,5 m	905046	154,90	GP* 7,94/qm
7,5 m	905047	164,90	GP* 7,33/qm
8,0 m	905048	186,90	GP* 7,79/qm

Villa Soft Deluxe Plus Grau/Anthrazit, Breite 3,5 m

Länge		Preis	Grundpreis
5,0 m	905051	119,-	GP* 6,80/qm



ab **80,20**

Villa Soft Deluxe Blau

Villa Soft Deluxe Blau,

Breite 3,0 m - für große Vorzelte

Länge		Preis	Grundpreis
6,5 m	904165	80,20	GP* 4,11/qm
7,5 m	904166	89,20	GP* 3,96/qm
8,0 m	904167	97,50	GP* 4,06/qm



Wasserschutzplane

- **Material:** 100% PVC
- **Trockenes Vorzelt bei starkem Regen**

Diese praktische Bodenplane verhindert das Eindringen von Wasser ins Zelt. 4 separat aufzublasende Luftschläuche an den Kanten lassen das Wasser einfach vorbeifließen und das Zeltinnere bleibt trocken.

Wasserschutzplane, Farbe Grau

Breite	Länge	Gewicht	Grau	Preis
2,5 m	2,5 m	3,1 kg	904467	44,95
2,5 m	3,0 m	3,6 kg	90446	55,95
2,5 m	4,0 m	4,5 kg	904465	73,95
2,5 m	5,0 m	5,4 kg	904466	79,95
3,0 m	4,0 m	5,1 kg	904468	54,95
3,0 m	5,0 m	6,1 kg	904469	64,95



Achtung: Luftschläuche nicht überbefüllen



ab 9,95

Tarpaulin – Zeltbodenunterlage oder Allzweckplane

- **Ösen im Abstand von 1 Meter**
- **Wasserdicht und UV-stabilisiert**
- **Verstärkte Ecken**

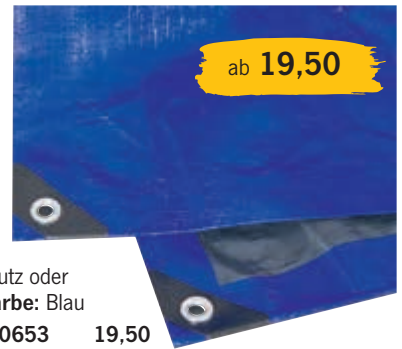

ab 19,50

Vielseitig verwendbar als Plane zum Schutz oder als Zeltboden. PE-Gewebe 170 g/qm. **Farbe:** Blau

4 x 5 m	Gewicht: 3,6 kg	90653	19,50
4 x 6 m	Gewicht: 4,4 kg	90654	29,95
5 x 6 m	Gewicht: 5,5 kg	90655	37,95

Allzweckplanen

Vielseitig verwendbare Plane, z.B. als Abdeckplane zum Schutz vor Schmutz & Regen oder als Windschutz. Größe passend als Unterlage für Zeltteppiche. Mit eingeschweißter Verstärkungskordel und verstärkten Ecken. Wasserdicht und UV-stabilisiert.

Leicht am Boden zu befestigen mit den Teppichklemmen 904489.

Material: PE-Gewebe 125g/m² **Farbe:** Grau

Maße:

2 x 3 m	90660	9,95
3 x 3 m	90661	13,50
3 x 4 m	90662	15,50
3 x 5 m	90656	14,95
3 x 6 m	90657	16,95
3 x 7 m	90658	17,95
3 x 8 m	90659	18,95

Bodenfliesen 60x60cm

- **Universell einsetzbar**
- **Inklusive Eckleisten**
- **Weiches, stoßdämpfendes Material**
- **Schnell montiert**

Für Zelte, Vorzelte, Markisen, Spielplatz, Hobbyraum, Kinderzimmer etc.. Keine kalten & nassen Füße mehr. Weiches, stoßdämpfendes und isolierendes Material. Individuell zuschneidbar mit Schere oder Messer.

4
STÜCK

20,90



Material: EVA
4 Fliesen und 8 Eckleisten
90445 **20,90**



4
STÜCK

4,50



Befestigungsclips – 4er Set

Zum Befestigen von Teppichen, Sonnensegeln, Tarps u.v.a.. Einfach einclippen, schließen und fixieren. Für Materialdicke bis max. 1,2 cm

Material: PP, **Maße:** L8,5x B3 cm

4 Stück

904489

4,50

LIEFERUNG OHNE PLANE & HERINGE

Zelt-/ Tarpnägel aus Kunststoff – 6 Stück

- **Mit breitem Kopf**
- **Zum Befestigen von Zeltteppichen, Böden, Planen etc.**
- **Einfach durch Ösen stecken**
- **Keine Stolperfalle und Verletzungsgefahr mehr**

Farbe: Grau

Material: Kunststoff

Maße: 8 cm

6 Stück

902801

2,40

6
STÜCK



Camping Know How

Die Zelthaut: Kunstfaser oder Baumwolle?

Für Reisezelte haben sich heute fast ausschließlich moderne Kunstfasergewebe wegen ihrer hervorragenden Wasserdichtigkeit und Stabilität bei geringem Gewicht und Packmaß durchgesetzt. Ihr Nachteil ist die geringere Atmungsaktivität (Ausnahme Acrylgewebe) und die schlechtere Lichtbeständigkeit, die aber bei der üblichen Verwendung als Urlaubszelt wenig ins Gewicht fällt. Zur Erhöhung der Lichtechtheit können die Gewebe mit einer UV-Schutzbeschichtung versehen werden.

Polyester UV-beständig

Extrem stabil und kaum Verschleiß. Lange Haltbarkeit. Vergleichsweise widerstandsfähig gegen Sonneneinstrahlung. Geringe Wasseraufnahme, Feuchtigkeit bleibt auf der Materialoberfläche und dringt kaum in die Faser ein. Sehr schnell trocknend.

Polyester PU-beschichtet (coated)

Noch stärker wasserabstoßend und schnell trocknend.

Polyester Ripstop

Polyestergewebe mit verstärkten »Gittereinlagen«, besonders reißfest. Oxford Polyester, z.B. 150D. Gewebe Polyesterfasern stabiler und reißfest. Wird für extrem hochwertige Zelte verwendet. Reimo Zelte sind überwiegend aus Ripstop-Polyester oder Oxford-Polyester. Für lange Haltbarkeit bei niedrigem Gewicht.

PE oder Polyethylen

Für Zeltböden oder Faulstreifen. Lange, dünne »Plastikadern« werden verwebt und von beiden Seiten mit flüssigem Polyethylen laminiert. Abrieb- und moderfest, UV-unempfindlich.

PVC-Gewebe

Äußerst schweres, wasserdichtes und widerstandsfähiges Gewebe, wird teilweise für Zelttücher oder Faulstreifen verwendet.

Baumwolle

Atmungsaktiv, lässt Wasser und Luft durch. Dabei wird Feuchtigkeit aufgenommen, die einzelnen Fasern quellen und das Gewebe wird dicht. Baumwolle erreicht meist nur eine Dichtigkeit von etwa 300 mm Wassersäule. Wegen des hohen Gewichts, der Empfindlichkeit und der langen Trocknungsdauer wird sie nur noch selten eingesetzt.

Polycotton

Atmungsaktives Mischgewebe aus Polyester und Baumwolle. Leichter und wasserabstoßender als reine Baumwolle. Doch im Vergleich zu Polyester erheblich schwerer und nicht so wasserdicht.

Acryl

Modernes Hi-Tech Kunstfasergewebe mit der Atmungsaktivität ähnlich wie bei Baumwollzelten. Wird nur bei sehr hochwertigen Zelten eingesetzt.

Nahtabdichtung – Seam Taping

Zelte aus Kunstfasergewebe sind zuerst an den Nähten undicht. Zum Abdichten wird bei Polyesterzeltenspezies, hochwertiges PU-Dichtband unter Hitze und Druck innen auf die Nähte gepresst. Dadurch werden sie vollständig wasserabstoßend. Bei Beschädigung kann mit flüssigen Nahtdichtmitteln abgedichtet werden. Bei Nylonzelten (meist Doppel-dachzelten) ist Nahtabdichtung nicht so kritisch. Sie werden mit Polyesterfäden mit Baumwollummantelung vernäht, die aufquillt und abdichtet. Bei Baumwollzelten quillt die Naht selbst meist zu.

Schwerentflammbarkeit

Zeltgewebe sind naturgemäß empfindlich gegen Feuer. Zur Verbesserung der Eigenschaften können sie schwer entflammbar beschichtet werden.

Schwitzwasser-Dichtigkeit

Moderne Gewebe sind meist extrem wasserdicht. Dies hat zur Folge, dass die Feuchtigkeit der Atemluft oder Raumluft an den Innenwänden kondensiert. Abhilfe schaffen nur gute Lüftungsmöglichkeiten. Dabei gilt die Regel: Je größer der Temperaturunterschied zwischen Außen und Innen, desto mehr muss gelüftet werden. Reduzieren lässt sich der Effekt auch durch die Verwendung eines Thermohimmels aus Baumwollgewebe, der Feuchtigkeit speichern kann und somit ausgleichend wirkt.

Das Zeltgestänge:

Stahl-Gestänge

Sehr stabil. Bei einfacher Ausführung nur lackiert, besseren Rostschutz bietet eine Verzinkung. Wichtig sind eine sehr gute Versteifung der Eckwinkelzelteile durch Gummi, Schnüre oder Ketten. Farbmarkierungen oder Nummerierungen erleichtern den Aufbau.

Aluminium-Gestänge

Etwa 50% leichter als Stahl. Für ausreichende Stabilität meist kräftiger zu dimensionieren als Stahlgestänge. Stauvolumen ist etwa gleich.

Fiberglas-Gestänge

Verwendung bei modernen Kuppel- oder Tunnel-Zelten. Herstellung aus Fasern, die mit Harz verklebt werden. Hochbiegsam, elastisch und immer in die Ausgangsposition zurückkehrend. Beliebige lange Stangen sind aus Einzelementen zusammensteckbar. Elastische Seilverbindungen erleichtern den Aufbau. Extrem haltbar, schwerer als Aluminium.

Alu-Stangen für High Tech-Zelte

Verwendung bei speziellen Hochgebirgs-Zelten. Meist aus Flugzeug-Aluminium, hochfest und sehr leicht. Wegen der hohen Materialkosten lohnt der Einsatz nur, wo besonders niedriges Gewicht oder sehr hohe Festigkeit notwendig sind.

Luftschläuche

Immer mehr Bedeutung bei Vorzelten bekommen die aufblasbaren Zelte. Ein aufblasbares Zelt ist in kürzester Zeit aufgebaut und einsatzbereit. Das umständliche Hantieren mit den Zeltstangen entfällt. Einfach mit einer Luftpumpe mit 7 psi Druck aufblasen und schon steht das Zelt stabil und zuverlässig. Das Vorzelt dann an der Dachreling oder Kederleiste befestigen, ein paar Sturmleinen spannen und mit den Abspann Gurten und Heringen sturmsicher verankern. Überzeugend sind auch die wasser- und reißfesten Materialien. Sowohl Schläuche als auch Ummantelung halten auch harter Beanspruchung problemlos stand.

Zeltkomponenten:

Abspannleinen

Sollten eine helle Farbe haben, damit sie im Dunkeln sichtbar sind. Ideal sind Leinen mit eingewebten Reflexstreifen, die im Dunkeln wie Katzenaugen das Licht reflektieren.

Reißverschlussabdeckungen

Kaum ein Reißverschluss ist wasserdicht. Sie sollten deshalb mit einer Stofftasche abgedeckt werden, welche mit einem Klettband fixiert werden kann.

Zeltfenster

Fenster mit Moskitonetz sorgen für gute Lüftung, müssen bei Regen aber geschlossen werden, wenn die Abdeckung sich nicht als Schutz darüber abspannen lässt. Blenden über den Fenstern schützen die aufgerollte Abdeckung vor Schmutz und Wasser. Gardinen vor den großen Klarsichtfenstern schützen ihre Privatsphäre. Wählen Sie zwischen Zelten mit getönten oder transparenten Fenstern.

Aufstellstangen

Die meisten Zelte werden mit zusätzlichen Aufstellstangen geliefert. Diese ermöglichen, Front- oder Seitentüren als Sonnensegel aufzustellen.

Qualität ist die Summe guter Details



MATERIAL

Die meisten REIMO TENT TECHNOLOGY Vorzelte werden aus hochwertigem Ribstop Polyester gefertigt und werden vorwiegend in Werken hergestellt, die auch für ihre hochwertige Qualität bei der Produktion bekannt sind.

Eine zusätzliche Beschichtung sorgt für den nötigen UV-Schutz, ebenso sind alle Zelte schwer entflammbar.

Die Wasserdichtigkeit liegt bei einer Wassersäule von 2.000 bis 3.000 mm.



LIEFERUMFANG

Alle REIMO TENT TECHNOLOGY Zelte werden mit Heringen, Abspannmaterial und Gestänge/Luftschläuchen geliefert. Praktisch verpackt in einer Tragetasche. Bei allen Luftzelten ist eine Doppelhubluftpumpe dabei.

Zusätzlicher Lieferumfang wie Zeltboden, Dachverstärkung, Windblende, Himmel usw. wird beim jeweiligen Artikel separat erwähnt.



BESONDERHEITEN

Immer mehr Bedeutung bei Vorzelten bekommen die aufblasbaren Zelte. Ein aufblasbares Zelt ist in kürzester Zeit aufgebaut und einsatzbereit. Das umständliche Hantieren mit den Zeltstangen entfällt. Einfach mit einer Luftpumpe mit 7 psi Druck aufblasen und schon steht das Zelt stabil und zuverlässig. Das Vorzelt dann an der Dachreling oder Kederleiste befestigen, ein paar Sturmleinen spannen und mit den Abspanngurten und Heringen sturmsicher verankern. Überzeugend sind auch die wasser- und reißfesten Materialien. Sowohl Schläuche als auch Ummantelung halten auch harter Beanspruchung problemlos stand.

BEFESTIGUNG AM FAHRZEUG



Klemmstange/
Schleusenstab

Einzugskeder



Schlaufenanbindung



Fahrzeuge mit Multirail oder Regenrinne

Die ideale Befestigung erfolgt mittels Multirail. Sie können sich hier entscheiden, ob Sie das Vorzelt mit einer Klemmstange/Schleusenstab oder mit Kederprofil befestigen. Der Schleusenstab wird in den Tunnel des Zeltes geschoben und dann mit Klemmschellen an der Multirail oder einer anderen geeigneten Regenrinne fixiert. Es können Kederprofile von 5,8 mm bis 8 mm Durchmesser in die Multirail eingezogen werden.

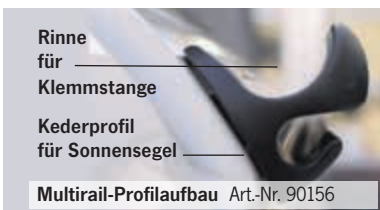

Die praktischste Lösung ist die Befestigung des Vorzelts am Fahrzeug mit Hilfe einer Doppelkederstange. Durch die Kederleiste sowie das Kederprofil kann das Vorzelt leicht vom Fahrzeug gelöst werden.

Nachrüstung von Regenrinnen

Zur Befestigung von Bus-Vorzelten und Sonnenvordächern an Fahrzeugen ohne Regenrinne bietet die Universal-Kombi-Regenrinne Schutz vor ablaufendem Regenwasser und nimmt den Keder des Vorzeltes oder des Sonnendaches im Kederprofil auf.

Universal
Kombi Regenrinne
2,90 m Art.-Nr. 90113
3,25 m Art.-Nr. 90114



Fahrzeuge ohne Regenrinne

Befestigung von Vorzelten per Klemmstange/Schleusenstab. Um eine Klemmstange auch ohne Regenrinne am Fahrzeug zu befestigen, bieten sich Klappsauger an. Mit 2 Klappsaugern können Sie eine Klemmstange auf dem Dach befestigen, indem Sie die Stange in den Klappsauger festklemmen. Für den Klappsauger brauchen Sie eine saubere, ebene und trockene Dachfläche, die Befestigung erfolgt ohne Bohren.

Befestigung mit Schlaufen oder Abspannleinen

Auch für die schraubenlose Befestigung von Sonnensegeln, Vordächern und Vorzelten mit angenähter Schlaufe oder Klemmschlaufe empfiehlt sich der Klappsauger. Für den Klappsauger brauchen Sie eine saubere, ebene und trockene Dachfläche. Durch Umlegen des Hebels wird ein sehr starkes Vakuum erzeugt.

Klappsauger
Art.-Nr. 936471



Befestigung von Vorzelten per Magnet-Adapter

Der Magnetadapter bietet eine noch schnellere Möglichkeit der Anbindung an das Fahrzeugdach. Er haftet auf ebenen Fahrzeugdächern und wird mit Keder und Verbindern mit dem Zelt verbunden.

Achtung: Ein Magnetadapter hält nicht an GFK Hoch- oder Schlafdachern!



Magnetadapter Art.-Nr. 904490 S. 63



Doppel-Kederschiene Art.-Nr. 90120



Klappsauger Art.-Nr. 93646



GARANTIEBEDINGUNGEN

Für alle angebotene Produkte unter den Reimo-Eigenmarken **„CARBEST“ / „REIMO TENT“ / „MC CAMPING“ / „CAMP4“ / „HOLIDAY TRAVEL“** wird von uns eine Herstellergarantie eingeräumt.

GARANTIEBEDINGUNGEN:

Reimo Reisemobil-Center GmbH, Boschring 10, 63329 Egelsbach (nachfolgend „Reimo“ oder „Wir“) räumt Ihnen zusätzlich zu den gesetzlichen Mängelrechten auf die unter den Reimo-Eigenmarken „CARBEST“, „REIMO TENT“, „CAMP4“, „MC CAMPING“ und „HOLIDAY TRAVEL“ vertriebenen Produkte eine Garantie von 3 Jahren ein. Abweichend davon wird auf Lithium-LiFePO4-Batterien unter der Reimo-Eigenmarke „CARBEST“ durch Reimo eine Garantie von 7 Jahren und unter der Reimo-Eigenmarke „MC CAMPING“ durch Reimo eine Garantie von 5 Jahren eingeräumt. Darüber hinaus wird für starre Solarmodule mit Alurahmen der Marke „CARBEST“ durch Reimo eine Garantie von 25 Jahren und der Marke „MC CAMPING“ eine Garantie von 20 Jahren eingeräumt.

Die Frist für die Berechnung der Garantiedauer beginnt jeweils mit Rechnungsdatum. Der räumliche Geltungsbereich unserer Garantie erstreckt sich auf das Gebiet der Bundesrepublik Deutschland.

Sollten während des Garantiezeitraums Material- oder Fertigungsfehler an dem von Ihnen erworbenen Produkt auftreten, so gewähren wir Ihnen im Rahmen dieser Garantie eine der folgenden Leistungen nach unserer Wahl:

- **Kostenfreie Reparatur der Ware oder**
- **Kostenfreier Austausch der Ware gegen einen gleichwertigen Artikel**

Alle Originalteile, die im Rahmen der Erbringung von Garantieleistungen ersetzt wurden, gehen in das Eigentum von Reimo über.

Die neuen Teile bzw. Austauschteile gehen in das Eigentum des Kunden über.

Reparaturleistungen oder der Austausch im Rahmen der Garantie berechtigen nicht zu einer Verlängerung oder einem Neubeginn des Garantiezeitraums.

Im Garantiefall wenden Sie sich bitte an ihren Händler, von welchem Sie den betreffenden Artikel erworben haben, oder direkt an Reimo als Garantiegeber:

Reimo Reisemobil-Center GmbH
Boschring 10
63329 Egelsbach
Telefon: 06150 8662-310

Die Garantie gilt nicht, wenn andere Mängel als Material- oder Fertigungsfehler festgestellt werden.

Garantieansprüche sind ausgeschlossen bei Schäden an der Ware durch:

- **Regulären Verschleiß**
- **Unsachgemäße und nicht bestimmungsgemäße Verwendung des Produkts**
- **Unsachgemäßen Betrieb, Installation, Montage, Inbetriebnahme oder Bedienung entgegen der jeweiligen Gebrauchs- und/oder Einbauanweisung, insbesondere bei Missachtung von Wartungs-, Pflege und Warnhinweisen**
- **Nichtbeachtung etwaiger Sicherheitsvorkehrungen**
- **Gewaltanwendung (z.B. Schläge)**
- **Eigenreparaturen**
- **Verwendung von Nicht-Originalteilen des Herstellers oder vom Hersteller nicht freigegebenen Teilen**
- **Umwelteinflüsse (Hitze, Feuchtigkeit etc.)**
- **Umstände, die nicht vom Hersteller zu verantworten sind (z.B. Naturkatastrophen, Unfälle)**
- **Unsachgemäßen Transport**

Voraussetzung für die Inanspruchnahme der Garantie ist, dass Sie uns die Prüfung des Garantiefalls ermöglichen (z.B. durch Einschicken der Ware). Es ist darauf zu achten, dass Beschädigungen der Ware auf dem Transportweg durch eine sichere Verpackung vermieden werden.

Zur Inanspruchnahme der Garantieleistung ist eine Rechnungskopie der Warensendung beizufügen. Dies dient dazu, dass wir das Vorliegen der Garantievoraussetzungen prüfen können. Ohne Rechnungskopie können wir eine Garantieleistung ablehnen.

Bei berechtigter Inanspruchnahme einer Garantieleistung entstehen Ihnen keine Versandkosten, d.h. wir erstatten Ihnen etwaige Versandkosten für das Einschicken der Ware.

Bitte beachten Sie:

Durch diese Händlergarantie von Reimo werden Ihre gesetzlichen Rechte bei Mängeln (Gewährleistungsrechte) gegen Reimo / einen Händler nicht eingeschränkt und können von Ihnen unentgeltlich in Anspruch genommen werden.

Von diesem Garantieverprechen bleiben etwaige bestehende Gewährleistungsrechte Reimo gegenüber unberührt. Diese Herstellergarantie erweitert Ihre Rechtsstellung daher vielmehr.

Für den Fall, dass die Kaufsache mangelhaft ist, können Sie in jedem Fall gegenüber Reimo ihre gesetzlichen Gewährleistungsrechte geltend machen und zwar unabhängig davon, ob ein Garantiefall vorliegt oder die Garantie in Anspruch genommen wird.



(Stand: Februar 2024 / Rev.1.4_02.2024)



VORZELTE + SONNENSEGEL 2024

Copyright by Reimo Reisemobil-Center GmbH.

Alle Preise in € inkl. MwSt. Lieferung freibleibend. Alle Produkte ohne Dekoration. Druckfehler, Irrtümer und technische Änderungen/Weiterentwicklungen vorbehalten. Alle Angaben ohne Gewähr. Die zulässige Toleranz bei technischen Angaben beträgt +/- 5%. Im Inhalt beschriebene Wasseranlagen entsprechen dem Stand der Technik 10/2007 (Directive 200772/EC). Abb. zeigen teilweise Extras u. Dekorationen, die nicht im Lieferumfang enthalten sind bzw. Ausstattungen für andere Länder als Deutschland. Alle Rechte vorbehalten. Nachdruck sowie Nutzung in elektronischen Medien, auch auszugsweise, nur mit ausdrücklicher Genehmigung der Firma Reimo Reisemobil-Center GmbH, Egelsbach. Stand März 2024.

www.reimo.com

